

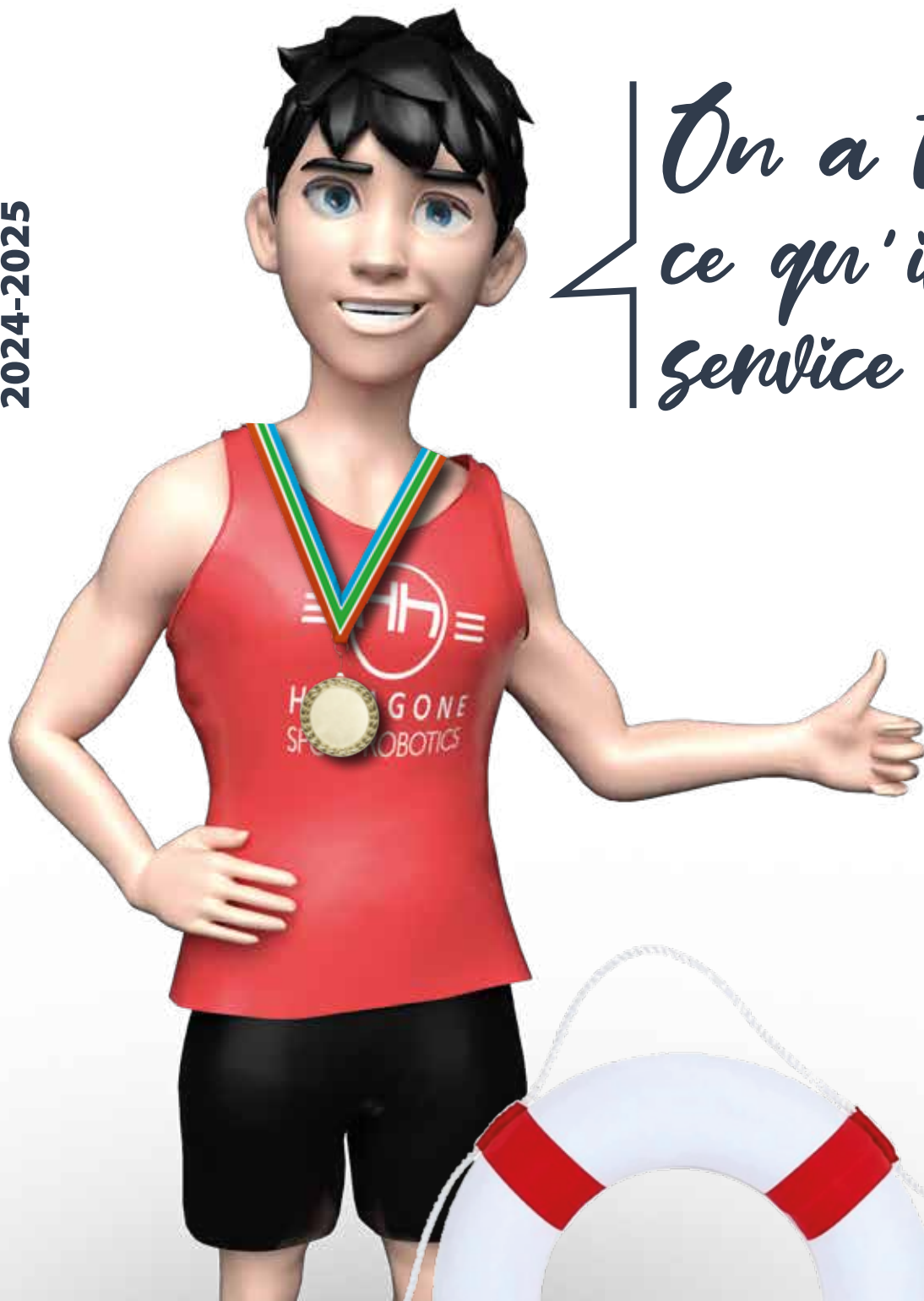

2024-2025



*On a tout
ce qu'il vous faut,
service compris...*

- Nettoyage
- Sécurité
- Animation
- Protection

www.myhexagone.com

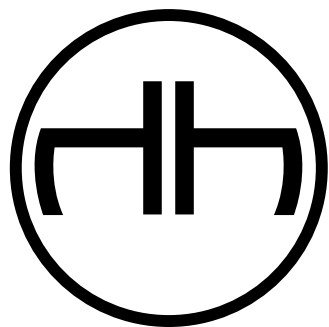

HEXAGONE SPORT ROBOTICS



FIER D'APPARTENIR AU CLUB
DES 2 000 PME D'EXCELLENCE
DE FRANCE*

*BPI 2023

DÉJÀ PLUS DE **20 000** ROBOTS VENDUS



Nos ouvriers, techniciens et commerciaux sont présents derrière chaque machine. Hexagone possède le plus vaste réseau de maintenance robot piscine publique sur site d'Europe.

Chacune des machines Hexagone bénéficie du support dans les domaines de la vente, du service, des pièces et de la location.

Nous sommes réputés pour notre engagement à offrir un service de haute qualité afin que nos clients profitent sur le long terme de toute la productivité et la fiabilité qui font la renommée internationale du matériel Hexagone.

Hexagone se veut également une entreprise néo-industrielle exemplaire et s'engage pour une transition écologique pragmatique. Retrouvez notre projet HexaPulse en détail sur notre site internet.

N'hésitez pas à nous solliciter, nous avons des solutions pour vous.

Président d'Hexagone Manufacture, groupe Mabis

Yann Douaqui

PRÉSENCE DANS LES PLUS
GRANDES MANIFESTATIONS
MONDIALES DEPUIS 2012





COMMENT HEXAGONE en piscine publique

HEXA LAB, Innovations pertinentes

Écoute active des besoins clients

Hexagone conçoit et distribue du matériel piscine à travers le monde depuis 35 ans. Cette importante expérience permet de proposer aux piscines publiques et commerciales des machines hautes performances, aux caractéristiques souvent inédites sur le marché.

Vos exigences font progresser nos efforts d'innovation. Nous sommes fiers d'être le leader de l'industrie et déterminés à transformer votre façon de travailler.

Hexagone est le partenaire de votre quotidien.

- 18 Produits nouveaux en 24 mois
- 1,2 Millions investit en R&D par an
- Près de 10 brevets internationaux
- Une équipe de 12 personnes au sein du pôle Hexa Lab

HEXA FAB, Fabrication française

Une usine néo-industrielle

Hexagone Manufacture célèbre les 20 ans d'existence de son usine française d'Argenteuil avec un agrandissement et une amélioration technologique des ateliers et de son flux logistique.

Notre savoir-faire unique est reconnu dans le monde entier, respectant des normes très strictes, certifiant la qualité des produits fabriqués en France, fiabilité, traçabilité.

En 2023, l'usine a franchi une étape importante en fabriquant sa 20 000^{ème} machine.

- 7 500 m² d'usine aux portes de Paris
- Stock de plus de 3,5 Millions d'euros
- Une équipe de 35 collaborateurs «constructeurs»



Une équipe de

Une entreprise structurée et structurante

Fort de 35 ans d'existence, Hexagone Manufacture est constituée de 4 services distincts qui font le succès de la société :

- Hexa Lab : pour toute la partie Recherche & Développement
- Hexa Fab : Supply Chain et Production

EST DEVENU UN LEADER

et collective en 35 ans ?



100 personnes

- Hexa Com : Commerce et Service Après Vente
- Hexa Bank : Finance et Croissance

Tous nos collaborateurs disposent d'un savoir-faire et d'un savoir-être, plus de 30 nationalités qui rendent votre expérience unique.



HEXA COM, En direct usine

Proximité et présence terrain

En passant avec Hexagone Manufacture, c'est la certitude de passer en direct avec une usine, sans intermédiaire. Nos ambassadeurs territoriaux sont là pour vous accompagner tout au long de la vie de votre équipement afin de vous proposer les équipements adéquats, vous en faire la démonstration et regarder si cela correspond à l'attente de vos agents.

La force de notre entreprise réside également dans son suivi après-vente incroyable. En effet, au même titre que nous sommes engagés à vous vendre une machine, on s'engage à l'entretenir, sur le long terme.

- Contrat ou non, un robot Hexagone, n'est jamais orphelin
 - Démonstration gratuite sur site
 - 12 véhicules ateliers sur tout le territoire
 - Présence dans plus de 70% des piscines françaises

HEXA BANK, Solution de financement

LLD 48 ou 60 mois, Location saisonnière

Avec le contrat de location HEXABOX, c'est la garantie d'utiliser des robots récents toujours bien entretenus. Location annuelle ou saisonnière sans apport. C'est rassurant d'être totalement pris en charge, c'est un service incomparable, un vrai partenariat !

- Budget maîtrisé
- Engagement direct avec le fabricant

COMMENT HEXAGONE en une usine éco-engagée avec



FABRIQUÉ
EN FRANCE

Renforcer le Made in France

DES PRODUITS DE QUALITÉ AVEC DES FOURNISSEURS DE PROXIMITÉ

Nos produits sont composés de pièces fabriquées majoritairement en France et dans l'Union Européenne. Le but est de relocaliser un maximum de process et d'assurer un suivi de qualité, de fiabilité, de traçabilité de nos produits, toujours soucieux de l'environnement.



Une entreprise solidaire

ANCRÉE SUR SON TERRITOIRE ET PROMOUVOIR LES DIFFÉRENCES

En développant l'apprentissage, en s'engageant auprès du territoire dans une démarche écologique et solidaire, en promouvant la parité homme/femme, en intégrant des réfugiés ukrainiens, des personnes en situation de handicap, l'entreprise Hexagone s'engage.



Des engagements TEE

INVESTIR DANS DES INFRASTRUCTURES ÉCO-RESPONSABLE

Hexagone fait tous les jours des pas supplémentaires pour promouvoir l'éco-responsabilité avec son bilan carbone, passage aux LEDS dans les ateliers et logistique, en mettant une peinture spéciale contre le rayonnement du soleil sur le toit, en changeant les véhicules afin d'être toujours aux dernières normes.

1. COLLECTE DANS VOTRE PISCINE



2. DISPATCH ET TRI MATIÈRES



Récupération & recyclage

SE TRANSFORME son plan Hexapülse ?



4. RÉUTILISATION



**3. RECYCLAGE
ET RÉPARATION**

RESPECT DE L'ENVIRONNEMENT

- Avec Hexagone et son SAV unique, on retraite nos moteurs, pompes, cartes électroniques, câbles pour une deuxième vie dans 85% des cas.
- Le châssis inox ainsi que nos chariots sont recyclés.

Entretien & réparation facile des produits



NOTRE OBJECTIF : INDICE DE RÉPARABILITÉ MAXIMALE

Hexagone est pour la pérennité programmée, l'opposé de l'obsolescence programmée. Tout est conçu dès le départ pour être démonté et réutilisé. Toutes les pièces sont réutilisées. Résultat impressionnant de cette approche ? Au final, c'est moins cher ! Incroyable mais vrai !

Éco-conception



UN MAXIMUM DE MATÉRIAUX NOBLES

Tous nos matériels sont conçus avec l'ambition permanente de réduire la consommation électrique, d'eau et de détergent tout en restant performant. Le choix d'un châssis inox par rapport à un châssis plastique qui résistera mieux au temps.

Engagement associatif



SPORT DANS LA VILLE

Une entreprise de nouvelle génération est une entreprise engagée. Hexagone fait partie de celles-là en s'associant avec des associations à but non lucratifs comme "SPORT DANS LA VILLE" qui soutient l'insertion des jeunes.

ASPIRATEURS MANUELS SUR BATTERIE AVEC FILTRATION INTEGRÉE

GARANTIE
2
ANS



CARACTÉRISTIQUES

Usage
Superficie du bassin
Largeur de l'aspirateur
Vitesse de nettoyage
Puissance d'aspiration
Longueur de câbles
Chariot
Capacité de filtration
Infra rouge (détection parois)
Alimentation
Caméra
Poids hors d'eau/ dans l'eau
Profondeur d'eau mini
Numéro de page

QUICK VAC' SPA MINI

Normal
Spa
ø 11 cm
—
9 m ³ /h
Avec batterie
Non
500 gr
Non
Batterie 12V rechargeable
Non
600 gr/-
15 cm
12

QUICK VAC' SPA XL

Normal
Spa
50 cm
—
15 m ³ /h
Avec batterie
Non
Environ 1 kg de sable
Batterie 12V rechargeable
Non
1,95 kg/-
20 cm
12

QUICK VAC' CLASSIC

Intensif
200 m²
40 cm
de 10 à 15 m/min
40 m ³ /h
12,5 m
Oui (fourni)
4 kg
Non
Batterie 12V ou secteur 220V24V
Non
5 kg/ -
40 cm
10

QUICK VAC' PATAUGEOIRE

Intensif
200 m²
40 cm
de 10 à 15 m/min
40 m ³ /h
12,5 m
Oui (fourni)
3 kg
Non
Batterie 12V ou secteur 220V24V
Non
5 kg/ -
15 cm
10

QUICK VAC' INOX XL

Intensif
1000 m²
65 cm
de 10 à 15 m/min
40 m ³ /h
21 m
Oui (fourni)
6 kg
Non
Batterie 12V ou secteur 220V24V
Non
7 kg/ -
40 cm
10

BALAIS, BROSSES ET ÉPUISETTES

CARACTÉRISTIQUES

Usage
Dimensions
Numéro de page

ÉPONGE MAGIQUE

Normal
L - XL
13

BROSSES 360°

Normal
30 - 45 cm
13

ÉPUISETTE RENFORCÉE

Normal
30 - 45 cm
13

TÊTE DE BALAI SIMPLE

Intensif
48 cm
13

TÊTE DE BALAI DOUBLE

Intensif
96 cm
13

CARACTÉRISTIQUES

Usage
Dimensions
Numéro de page

ÉPUISETTE DE SURFACE

Normal
52 x 36 cm
13

BROSSE DE PAROI PRO

Normal
45 cm
13

MANCHE TÉLESCOPIQUE

Intensif
de 2 à 10 m
13

QUICK VAC' CYCLONE

Intensif
48 x 79,5 x 125 cm
13

TUYAU FLOTTANT

Normal
25 m
13

TOYAGE MANUEL BASSINS, PLAGES ET VESTIAIRES

MINI BROSSES / MAXI PUISSANCE POUR LIGNE AIR/EAU, ESCALIER, GOULOTTES



TWISTER JET

Normal
—
24 cm
152 m
5000 tr/mn (oscillation)
Avec batterie
Pad
—
—
12V batterie marine
3h
1,75 kg (3 kg avec sac)
17 x 140 x 18 cm
14



LINEO COMPACT IP65

Normal
144 m ² /h ligne air/eau
ø 18 cm
70 à 140 cm
360 tr/mn
Avec batterie
Pad
—
Brosse nylon orientable à 70°
12V batterie marine
4h
1,75 kg (3 kg avec sac)
17 x 140 x 18 cm
14



LINEO JET IP65

Normal
144 m ² /h ligne air/eau
ø 18 cm
70 à 140 cm
40 W
Avec batterie
Pad
—
Brosse nylon orientable à 70°
12V batterie marine
3h
1,75 kg (3 kg avec sac)
17 x 140 x 18 cm
14

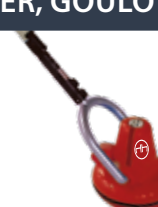

LINEO XL IP67

Normal
144 m ² /h ligne air/eau
ø 24 cm
250 à 500 cm
60 tr/mn
Avec batterie
Pad
—
Brosse nylon orientable à 70°
12V batterie marine
>1h à 2h
4 kg
—
14

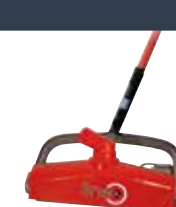

BIO LINEO XXL IP67

Biopool
144 m ² /h
44 cm
250 à 500 cm
120 tr/mn
Avec batterie
Rouleau nylon orientable
—
Brosse nylon
Batterie 24V Li-ion
>2h à 3h
6 kg
—
31

CARACTÉRISTIQUES

Usage
Surface couverte
Largeur de brosse
Perche télescopique
Puissance
Longueur de câbles
Brossage
Capacité de filtration
Nettoyage
Alimentation
Autonomie
Poids
Dimensions (LxPxh replié)
Numéro de page

AUTOLAVEUSES - NETTOYAGE PLAGES ET VESTIAIRES



HEXA MOP

Intensif
682 m ² /h
2 x 22 cm
140 tours/min
2 x 200 W
—
2,2/ 3L
Batterie 36V Lithium-ion
1h10'
1h
21,3 kg (sans batterie ni eau)
16



HEXA MATIC M

Intensif
1400 m ² /h
ø 40 cm
150 tours/min
175 W
Brosse nylon ou pad
18/ 19L
Batterie 36V
1h
1h
34 kg
17



HEXA MATIC XL

Intensif
1600 m ² /h
ø 45 cm
100 tours/min
300 W
Brosse nylon ou pad
30/ 31L
Batterie 24V
1h30
2h
90 kg
17



HEXA VAC[®] AIR/EAU

Normal
200 m ²
—
—
400 W
—
Eau 9L - poussière 15L
Batterie Lithium-ion
40'
—
9,3 kg
17



CENTRALE DE NETTOYAGE

Désinfection
—
—
—
—
—
—
—
—
—
—
17

CARACTÉRISTIQUES

Usage
Rendement de surface
Largeur de nettoyage
Vitesse de brossage
Puissance
Brossage
Réservoir détergent/ récupération
Alimentation
Autonomie
Temps de charge
Poids
Numéro de page



L'ASPIRATEUR MANUEL POUR LES PROS AVEC POMPE ET FILTRE INTÉGRÉS

SUR BATTERIE PRÊT À L'EMPLOI

- **Autonome, indépendant du système de filtration**
- Simple, puissant et rapide à mettre en œuvre
- Nettoie un bassin de 8 x 4 m en moins de 10 minutes
- Nettoie chaque recoin, même dans les angles et pieds de parois
- Roues 360° pour une parfaite maniabilité
- Aspire à partir de 15 cm
(Quick Vac' pataugeoire)

Efficace et professionnel.

FABRIQUÉ
EN FRANCE 



QUICK VAC', aspirateur balai autonome



Structure chariot en inox peint

Support câble (12m fourni)



Existe sur batterie 12 V autonomie : 3h ou sur secteur 220V/24V



En option : fixation latérale du manche pour nettoyage coffre à volet ou escalier



4 roulettes rotatives à 360°

Filtres

Avec poche de filtration intégrée. Choix de 4 finesses de filtration.

	75 microns	Filtration fine	f00002n002-0075
	105 microns	Filtration classique (livré en standard)	f00002n002-0105
	250 microns	Filtration pour extérieurs	f00002n002-0250
	1000 microns	Filtration pour remise en route	f00002n002-1000

NOUVEAU



Fourni avec batterie dans le sac à dos

- Vitesse de nettoyage : de 10 à 15 m/min
- Puissance d'aspiration : 40m³/h
- Pompe : 250 W
- Manche télescopique : 2 à 10m (en option)

QUICK VAC'

QUICK VAC' INOX

NOUVEAU



Avec brosse

65 cm



QUICK VAC' inox XL

Largeur de nettoyage	65 cm
Profondeur d'eau mini	40 cm
Capacité de filtration	6 kg
Poids hors d'eau	7 kg
Longueur de câble	21 m
Chariot	Avec
Batterie	Référence xyqvixl-b
Secteur	Référence xyqvixl-s
Sac à dos	Référence xyqvixl-l



QUICK VAC' CLASSIC



Largeur de nettoyage	40 cm
Profondeur d'eau mini	40 cm
Capacité de filtration	4 kg
Poids hors d'eau	5 kg
Longueur de câble	12,5 m
Chariot de transport	Avec
Batterie	Référence xyqvc-b
Secteur	Référence xyqvc-s
Sac à dos	Référence xyqvc-l

QUICK VAC' PATAUGEOIRE



Largeur de nettoyage	40 cm
Profondeur d'eau mini	15 cm
Capacité de filtration	3 kg
Poids hors d'eau	5 kg
Longueur de câble	12,5 m
Chariot de transport	Avec
Batterie	Référence xyqvf-b
Secteur	Référence xyqvf-s
Sac à dos	Référence xyqvf-l



3 OPTIONS D'ALIMENTATION



Batterie 3h30'
Batterie 12 V.
En standard.



Batterie 45' avec sac à dos
Batterie 12 V.
En option.

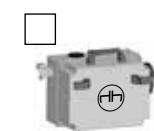

Sur secteur

QUICK VAC' SPA, LA SOLUTION POUR PETITS BASSINS, SPAS ET ESCALIERS

SPÉCIAL MINI BASSIN

- Permet un nettoyage puissant avec un poids réduit
 - Sacs filtrants réutilisables
 - Autonome, sur batterie
- Passé partout !**

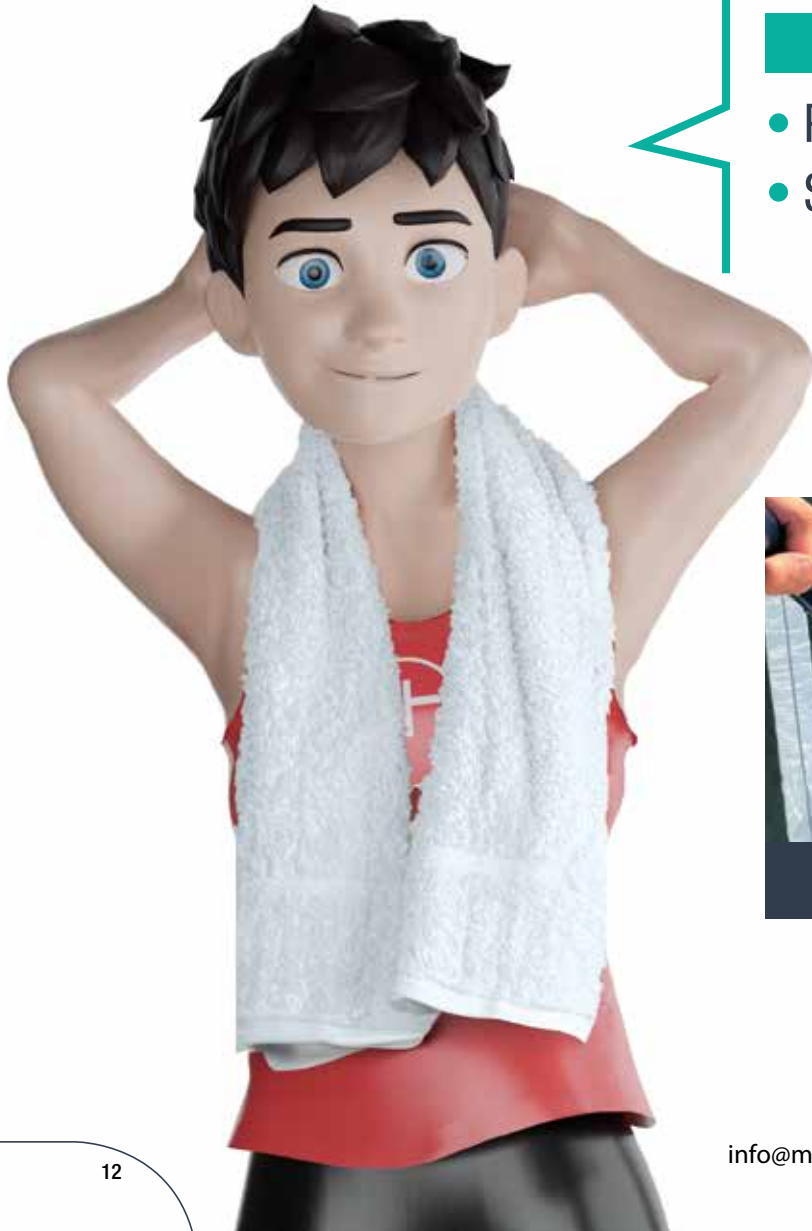

IDÉAL POUR COFFRE À VOLET

PARFAIT POUR LES SPAS



ENTRETIEN PISCINE/ SPA

MINI ASPIRATEUR SPA

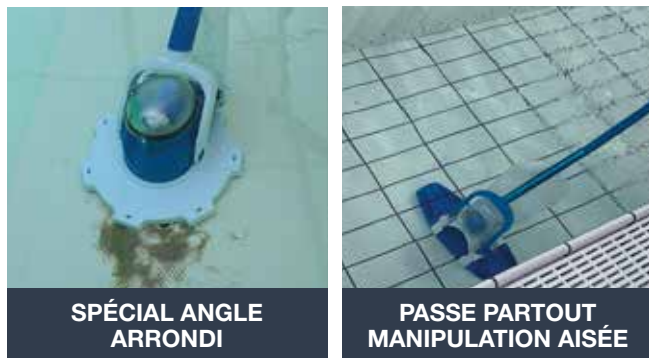

SPÉCIAL ANGLE
ARRONDI

PASSE PARTOUT
MANIPULATION AISÉE

Quick Vac' Spa Mini

Largeur de nettoyage	ø 11 cm
Puissance d'aspiration	9m ³ /h
Filtration (microns)	100 µ
Capacité de filtration	500 gr
Profondeur d'eau mini	15 cm
Alimentation	Batterie 12V rechargeable
Référence	z160hplwrv2



Quick Vac' Spa 360°

Largeur de nettoyage	ø 20 cm
Puissance d'aspiration	12m ³ /h
Filtration (microns)	100 µ
Capacité de filtration	500 gr
Profondeur d'eau mini	15 cm
Alimentation	Batterie 12V rechargeable
Référence	z160fbc-pw1ndr



Quick Vac' Spa XL

Largeur de nettoyage	50 cm
Puissance d'aspiration	15m ³ /h
Filtration (microns)	50 µ, 100 µ ou 200 µ
Capacité de filtration	Environ 1 kg de sable
Profondeur d'eau mini	20 cm
Alimentation	Batterie 12V rechargeable
Référence	z160hplwrxl2



FILTRES

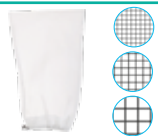

Filtres pour Quick Vac' Spa XL

50 microns	Filtration fine	z160fbc-sw10013
100 microns	Filtration classique	z160hf0003n000-std
500 microns	Pour remise en route	z160hf0003n000-500

BALAI PROFESSIONNEL

Tête de balai simple ou double

Largeur de nettoyage	48 ou 96 cm
Tuyau flottant	En option
Poids hors d'eau/ dans l'eau	7 kg/ 3,5 kg
Profondeur d'eau mini	15 cm
Référence 48 cm	z124ffairlock
Référence 96 cm	z124ffairlock96cm



FILTRATION EXTERNE CYCLONE

QUICK VAC' CYCLONE

- Parfait pour tout type de piscines
- Filtre l'eau directement dans sa cuve de filtration
- Livré complet avec filtre CYCLONE, cuve en PVC, pompe intégrée et chariot de transport

Puissance d'aspiration : 14.4m³/h.
Pompe auto-amorçante 0.50 HP.
2 adaptateurs de tuyau 1½". Chariot.
10m cordon d'alimentation avec prise.
Dimensions (LxPxH) : 48 x 79,5 x 125 cm.

Référence z289h200400hex



www.myhexagone.com

ÉPONGE MAGIQUE



HEXAGOM et son support rotatif

HEXAGOM, c'est une éponge magique qui évite la chimie pour le nettoyage de vos lignes d'eau. Elle enlève les tâches et salissures incrustées sur les parois avec son abrasion hyper douce.

L'éponge magique Hexagom est de très haute densité comparée à la plupart de la concurrence.



Tête de balai XL	l'unité	Référence	z114fpgxl20
Gom XL	l'unité	Référence	z114fpgxlr60
Gom L (lot de 10)		Référence	z188f250.100.100

BROSSES & ACCESSOIRES

Brosse de paroi PRO



Brosse courbe renforcée L.45 cm.	
A clip	Référence z218ft51b/cb/24

Brosse 360° pour escalier, paroi



Idéal pour les escaliers, parois...
Fixation clips. À poils durs 360°.

Brosse 30 cm	Référence	z181fac88072
Brosse 45 cm	Référence	z181fac88757

Épuisette renforcée



Fixation clips. À poils durs 360°.	
Épuisette classique	Référence z218f44647
Épuisette renforcée	Référence z797frbtd

Épuisette de surface



Permet d'enlever les feuilles et autres dépôts en surface de votre eau de piscine.
Dimensions : 52 x 36 cm

	Référence	z246f813005012
--	-----------	----------------

Tuyau flottant



Diamètre 38 mm ou 50 mm.	
25 m ø38 mm	Référence z218h44309-25m
25 m ø50 mm	Référence z218h44329-25m

Manche télescopique alu



Aluminium renforcé à clip et avec poignée.	
1, 8 - 3,6 m	Référence z218ft85/dgl/bu/12
2,4 - 4,8 m	Référence z218ft84/dgl/bu/12

LINEO, petite machine, grande puissance

TWISTER JET



NOUVEAU

- Mini-machine oscillante pour récupérer les endroits exigus
- Fixation aisée des pads par aimants.
- Livré avec un sac à dos batterie
- Idéal pour les bancs, plateformes et rebords



Largeur de nettoyage 24 cm
 Alimentation 12V
 Perche télescopique 152 cm
 Puissance 5000 tr / min (oscillation)
 Autonomie 3h
 Poids 3 kg
 Brosage/ Nettoyage Pad
 Dimensions (LxPxH) 12 x 24 x perche 152 cm
 Référence z702fms shockcomp

ÉLIMINE 99,9% DES VIRUS

PISTOLET CHLORE

HEXAGUN pistolet chlore

Le pistolet HEXAGUN Chlore 70ppm est un système simple et efficace pour le nettoyage et la désinfection. Gagnez du temps : insérer un stick de chlore et l'Hexagun est prêt à fonctionner. Il peut être utilisé partout et sur toutes les surfaces qui résistent à l'eau.
Référence z473fspw.system.c



Seaux de stick chlore

Stick de chlore pour Hexagun. Lot de 16.
Référence z246h888-16

Brosses clipsables
plusieurs choix disponibles

Fourni avec batterie dans le sac à dos

VERSION LINEO JET
1 buse pour pulvériser directement votre produit nettoyant

Manche aluminium et télescopique réglable de 70 à 140 cm

BROSSES ET PADS DISPONIBLES

Support Disque Pad	Brosse poils mi-souple Medium carrelage. Autres modèles nous consulter.	Disque Pad vert abrasif Liner/sol plastique. Autres modèles nous consulter.	Disque Pad éponge magique HAUTE DENSITÉ pour ligne d'eau. Exclusivité HEXAGONE. Besoin de beaucoup moins de produits chimiques.
Pour LINEO z702fms1046 Pour LINEO XL z260fbb1104	Pour LINEO z702fms1041 Pour LINEO XL z260fbb1003	Pour LINEO z702fms1062 Pour LINEO XL z260fms1062-2	Pour LINEO z702fms1066 Pour LINEO XL z260fms1067-2

LINEO



LINEO COMPACT

Surface couverte 144m² par heure
 Largeur de nettoyage ø 18 cm
 Alimentation 12V batterie marine
 Perche télescopique 70 à 140 cm
 Puissance/ Autonomie 360 tr / min / 4h
 Poids 1,75 kg (3 kg avec sac)
 Brosage/ Nettoyage Pad/brosse nylon orientable à 70°
 Dimensions (LxPxH repliée) 17 x 140 x 18 cm
 Référence xlineo1200n000

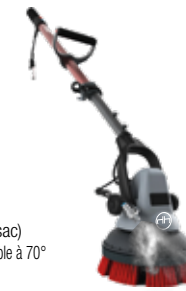

LINEO JET

Surface couverte 144m² par heure
 Largeur de nettoyage ø 18 cm
 Alimentation 12V batterie marine
 Perche télescopique 70 à 140 cm
 Puissance/ Autonomie 40 W / 3h
 Poids 1,75 kg (3 kg avec sac)
 Brosage/ Nettoyage Pad/brosse nylon orientable à 70°
 Dimensions (LxPxH repliée) 17 x 140 x 18 cm
 Référence z702fjet3



LINEO XL grande profondeur

Surface couverte —
 Largeur de nettoyage ø 24 cm
 Alimentation 24V batterie Li-ion
 Perche télescopique 250 à 500 cm
 Puissance/ Autonomie 60 tours/min.
 Poids >1h à 2h
 Dimensions (LxPxH repliée) 4 kg
 Référence *xlineobb22n000

• Accessoires inclus : support + pad vert + sac à dos + batterie

info@myhexagone.com - 01 34 34 11 55



LINEO

NETTOYAGE MANUEL

BROSSE ROTATIVE AMPHIBIE PASSEZ À LA VITESSE SUPÉRIEURE

- Nettoyage polyvalent : lignes air/eau, volet, goulottes, spas, sols, vestiaires, wc, pédiluve, escaliers
- La petite mono-brosse étanche et sur batterie
- Un fonctionnement en 12V sans danger, même avec du public dans l'eau

Maniabilité, efficacité !

www.myhexagone.com



LUTTE ANTI-TMS

**HEXA MOP,
L'AUTOLAVEUSE NOUVELLE GÉNÉRATION**
RAPIDE, EFFICACE ET SANS TRACES

- **Limite les Troubles Musculo-Squelettiques**
- Maniabilité record 360°, ultra légère
- Manipulation contrôlée et fluide sans éclaboussures

Grande autonomie, 2 batteries interchangeables sur la gamme Hexa Mop, Hexa matic M et Hexa vac'.

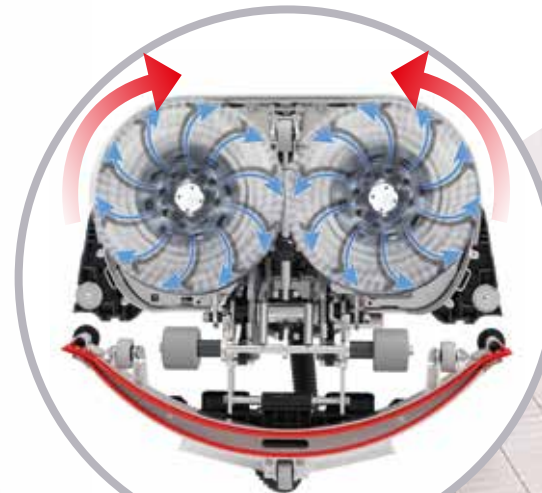

**2 BROSSES ROTATIVES
PUISSANTES !**



AUTOLAVEUSE HEXA MOP



NOUVEAU



Batteries interchangeables

HEXA MOP

Largueur de nettoyage	44 cm
Puissance	2 x 200 W
Rendement surface	1320m ² /min
Vitesse de rotation brosses	140 rotations par minute
Poids sans batterie ni eau	21,3 kg
Dimensions (L x l x H)	52 x 45 x 120 cm
Alimentation	Batterie 36V Lithium-ion
Autonomie	1h20' maximum
Temps de charge	1h à 80% - 2h à 100%
Référence	z236h913731

Livrée avec 2 brosses nylon standard et 2 batteries.
Autres disques et accessoires disponibles, nous consulter.



MOTEURS SANS BALAIS PUISSANTS



BATTERIE ET CHARGEUR



ULTRA MANIABLE ET LÉGER



FACILE D'UTILISATION



ACTIONNABLE AU PIED

AUTOLAVEUSES HEXA MATIC



HYPER MANIABLE



Batteries interchangeables

- Idéale pour nettoyage sols piscines
- Brosses de lavage et plateau disque adaptables
- Livrée avec batterie + chargeur + brosse

Hexa Matic M

Largueur de nettoyage	ø 40 cm
Puissance/ vitesse broissage	175 W/ 150 tours/min.
Poids	34 kg
Rendement surface	1400 m ² /h
Brossage	Brosse nylon ou pad
Réservoir détergent/récupération	18/ 19 L
Alimentation	36 V
Référence	z236f912775



Hexa Matic XL

Largueur de nettoyage	ø 45 cm
Puissance/ vitesse broissage	300 W/ 100 tours/min.
Poids	90 kg
Rendement surface	1600 m ² /h
Brossage	Brosse nylon ou pad
Réservoir détergent/récupération	30/ 31 L
Alimentation	24 V
Référence	z236f903608



+ de 55 modèles, nous consulter (monobrosse, autotractée).

CENTRALE NETTOYAGE

Centrales de nettoyage

Permet un mélange efficace grâce aux 14 buses calibrées de couleur. Rapport de dilution de 0,5 à 11%. Pression de travail : 1,5 à 6 bars. Température de travail : 50°C maximum.

Centrale murale 2 produits

pour nettoyage/rinçage/désinfection

Référence z237fcep2150apa00000

Chariot seul pour modèle proposé

Référence z237f1b99.chm.sb10



www.myhexagone.com

AUTOLAVEUSES

ASPIRATEUR AIR/EAU SANS FIL



Batteries interchangeables



SUR BATTERIE

HEXA VAC'

NOUVEAU

- Éliminer le risque de glissades et de chutes grâce à l'absence de câble, idéal pour aspirer les flaques d'eau dans les zones pieds nus.

Nettoyage en mode sec ou humide. Parfait pour : aspirer les liquides, fuites urgentes, halls d'entrée, vestiaires et toilettes. 40 minutes de nettoyage puissant et constant, un record sur le marché.



Puissance moteur	400 W
Poids	9,3 kg
Alimentation	Batterie Lithium (Li-ion)
Capacité eau	9 litres
Capacité poussière	15 litres
Dimensions (LxPxH)	48 x 36 x 37,5 cm
Référence	z236f916715



Raclette sol 50 cm

Manche télescopique adaptable

Largueur de nettoyage	50 cm
Référence	NC



Pistolet anti choc type dinga

Pistolet multijet. Gachette de blocage.

Référence qo0001n000



Flexi pro black

Tuyau d'arrosage extensible. ø22 mm antiville.

15 m Référence z188f475.500.015

30 m Référence z188f475.500.030

GAMME SPOT : ASPIRATEURS PROFESSIONNELS ÉCO



SPOT FILAIRE 20

Normal
150 m²
40 cm
de 10 à 15 m/min
27 m ³ /h
18 m
Oui (fourni)
3,1 kg
Non
110 v-240 v / 24 vdc
Non
7 kg/ 1,3 kg
30 cm
20



SPOT FILAIRE 50

Normal
200 m²
40 cm
de 10 à 15 m/min
27 m ³ /h
24 m
Oui (fourni)
3,1 kg
Non
110 v-240 v / 24 vdc
Non
8,5 kg/ 1,8 kg
30 cm
20



SPOT FILAIRE 100

Intensif
300 m²
40 cm
de 10 à 15 m/min
27 m ³ /h
30 m
Oui (fourni)
3,1 kg
2
110 v-240 v / 24 vdc
Non
9 kg/ 2 kg
30 cm
20



SPOT BATTERIE 150

Intensif
300 m²
40 cm
de 10 à 15 m/min
27 m ³ /h
5 m
Oui (fourni)
3,1 kg
2
Batterie 12V - autonomie 3h
Non
9 kg/ 2 kg
30 cm
20



SPOT FILAIRE 200

Intensif
1000 m²
80 cm
de 10 à 15 m/min
27 m ³ /h x 2
40 m, 50 m en option
Oui (fourni)
5,1 kg
2
110 v-240 v / 24 vdc
Non
19,5 kg/ 5 kg
30 cm
20

CARACTÉRISTIQUES

Usage
Superficie du bassin
Largeur de l'aspirateur
Vitesse de nettoyage
Puissance d'aspiration
Longueur de câbles
Chariot
Capacité de filtration
Infra rouge (détection parois)
Alimentation
Caméra
Poids hors d'eau/ dans l'eau
Profondeur d'eau mini
Numéro de page

GAMME PEPS : ASPIRATEURS COLLECTIVITÉS AVEC BROSSAGE ACTIF



PEPS FILAIRE 200

Intensif
350 m²
40 cm
de 10 à 12 m/min
37 m ³ /h
30 m
En inox (fourni)
4 kg de sable
2 (détection parois)
110 v-240 v / 24 vdc
Non
14 kg/ 2 kg
15 cm
22



E-PEPS BATTERIE 200

Intensif
350 m²
40 cm
de 10 à 12 m/min
37 m ³ /h
5 m
En inox (fourni)
4 kg de sable
2 (détection parois)
Batterie 12V - autonomie 3h30'
Non
14 kg/ 2 kg
40 cm
22



PEPS FILAIRE 300 XL

Intensif
750 m²
60 cm
de 10 à 12 m/min
37 m ³ /h
40 m (30 m en option)
En inox (fourni)
6 kg de sable
2 (détection parois)
110 v-240 v / 24 vdc
Non
17 kg/ 3 kg
15 cm
22



E-PEPS BATTERIE 300 XL

Intensif
750 m²
60 cm
de 10 à 12 m/min
37 m ³ /h
5 m
En inox (fourni)
6 kg de sable
2(détection parois)
Batterie 12V - autonomie 3h30'
Non
17 kg/ 3 kg
40 cm
22

CARACTÉRISTIQUES

Usage
Superficie du bassin
Largeur de l'aspirateur
Vitesse de nettoyage
Puissance d'aspiration
Longueur de câbles
Chariot
Capacité de filtration
Infra rouge (détection parois)
Alimentation
Caméra
Poids hors d'eau/ dans l'eau
Profondeur d'eau mini
Numéro de page

À CHACUN SON ROBOT SUR MESURE

GAMME CHRONO MP3 INOX : ASPIRATEURS INTENSIFS POUR CENTRES AQUATIQUES



CARACTÉRISTIQUES

Usage
Superficie du bassin
Largeur de l'aspirateur
Vitesse de nettoyage
Puissance d'aspiration
Longueur de câbles
Chariot
Capacité de filtration
Infra rouge (détection parois)
Alimentation
Caméra
Poids hors d'eau/ dans l'eau
Profondeur d'eau mini
Numéro de page



CHRONO MP3 M

Intensif
400 m²
50 cm
de 10 à 18 m/min
50 m ³ /h
25 à 50 m
Inox (4 types)
3,1 kg
2 ou 4
110 v-240 v / 24 vdc
Oui (mp4)
22 kg/ 3 kg
40 cm
24



CHRONO MP3 L

Intensif
600 m²
60 cm
de 10 à 18 m/min
50 m ³ /h
25 à 50 m
Inox (4 types)
3,1 kg
2 ou 4
110 v-240 v / 24 vdc
Oui (mp4)
23 kg/ 3 kg
40 cm
24



CHRONO MP3 XL

Intensif
1250 m²
75 cm
de 10 à 18 m/min
50 m ³ /h
25 à 50 m
Inox (4 types)
3,1 kg
2 ou 4
110 v-240 v / 24 vdc
Oui (mp4)
24 kg/ 3 kg
40 cm
24



Référence xycomp4

25

GAMME ASPIRATEURS / EXTRACTEURS DE BIOFILM



CARACTÉRISTIQUES

Usage
Superficie du bassin
Largeur de l'aspirateur
Vitesse de nettoyage
Puissance d'aspiration
Longueur de câbles
Chariot
Capacité de filtration
Infra rouge (détection parois)
Alimentation
Caméra
Poids hors d'eau/ dans l'eau
Profondeur d'eau mini
Numéro de page



DARK CLEANER

Bac tampon
—
40 cm
8 m/min
30 m ³ /h
20 m
—
Externe
1
110 v-240 v / 24 vdc
Non
14 kg/ 2 kg
Bac tampon/40 cm
26



VIKING M

Ultra filtration
350 m²
50 cm
10 m/min
50 m ³ /h
25 à 50 m
Enrouleur à potence inox (fourni)
3,1 kg
2 ou 4
110 v-240 v / 24 vdc
Oui
22 kg/ 3 kg
40 cm
26



VIKING XL

Ultra filtration
800 m²
75 cm
12 m/min
50 m ³ /h
25 à 50 m
Enrouleur à potence inox (fourni)
3,1 kg
2 ou 4
110 v-240 v / 24 vdc
Oui
24 kg/ 3 kg
40 cm
26

GAMME POUR BASSINS NATURELS



BIOMATIC M

Biopool
350 m²
50 cm
de 10 à 15 m/min
50 m ³ /h
25 à 50 m
Inox (2 types)
3,1 kg
2 ou 4
110 v-240 v / 24 vdc
Oui
22 kg/ 3 kg
40 cm
28



BIOMATIC XL

Biopool
1500 m²
75 cm
10 m/min
50 m ³ /h
25 à 50 m
Inox (2 types)
3,1 kg
2 ou 4
110 v-240 v / 24 vdc
Oui
24 kg/ 3 kg
40 cm
28



Un robot professionnel qui monte les murs

Le SPOT est doté d'une technologie de capteurs disponibles pour l'aider à naviguer dans votre piscine de façon optimale.

Doté d'une radiocommande, il répond au doigt et à l'oeil.

Avec ses chenilles crantées typées automobile et son **système de gestion de terrain**, le SPOT est capable de **monter des pentes, grimper sur les murs** et se défaire des bondes de fonds en toute sérénité.

Avec sa pompe turbo axiale Multiflux et ses **2 sacs de filtration aux finesses différenciées**, rien ne lui échappe, de la petite poussière aux gros cailloux.

Livré avec un **chariot professionnel** qui vous permettra de ranger le robot, son câble et son armoire facilement.



FABRIQUÉ
EN FRANCE



www.myhexagone.com



SPOT, nettoyage autonome et performant

SPOT



Câble autoflottant avec système «anti twist»

Structure chariot en inox peint

Mode automatique immédiat ou différé

Radiocommande avec portée de 30m



2 sacs filtrants «DUAL CLEAN» 5 et 250 µ

INTELLIGENT NAVIGATION
AVEC GYROSCOPE CONTRÔLÉE



Rouleaux brosses PVA ou PVC



Capteur infrarouge

SPOT FILAIRE 200



SPOT 200

Mode
Superficie bassin
Poids hors d'eau/ dans l'eau
Longueur de câble
Chariot
Radiocommande
Alimentation
Référence

Sol et paroi
Jusqu'à 1250 m²
19,5 kg/ 5 kg
40 m (option 50m)
Inox peint, dévidoir option enrouleur
Boîtier + appli smartphone
110 v-240 v / 24 vdc
xygpsp200

SPOT SUR BATTERIE



SPOT 150

Mode
Superficie bassin
Poids hors d'eau/ dans l'eau
Batterie
Câble
Chariot
Radiocommande
Alimentation
Référence

Sol & paroi
Jusqu'à 300 m²
9 kg/ 2 kg
Autonomie 3h-Charge 6h
5 m
Inox peint, support batterie
Boîtier + appli smartphone
Avec batterie
xygpsp150

SPOT FILAIRE 100



SPOT 100

Mode
Superficie bassin
Poids hors d'eau/ dans l'eau
Longueur de câble
Chariot
Radiocommande
Alimentation
Référence

Sol & paroi
Jusqu'à 350 m²
9 kg/ 2 kg
30 m
Inox peint, dévidoir option enrouleur
Boîtier + appli smartphone
110 v-240 v / 24 vdc
xygpsp100

Existe en version SPOT 20 et 50 (nous consulter)

OPTION CHARIOT



Dévidoir (en standard)
k00013n000



Enrouleur (en option)
k00044n000

PEPS, le robot gratteur sur batterie ou secteur

SYSTÈME AUTONOME DE NAVIGATION

Trajectoire optimale

- 45 min pour nettoyer une piscine de 25 m.
- Équipé d'un infra-rouge pour la détection et d'un gyroscope pour le déplacement.
 - Pour bassin plat ou à pente douce 20° maxi.
 - Pour tous types de revêtements (liner, carrelage, béton, inox...).
- Technologie garantie pour un passage régulier et intégral.

Metro
NAV
inside



Metro Nav classique

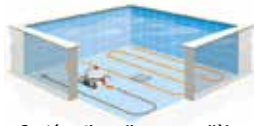

Systématique lignes parallèles yex001n00 (en option)

CONFIGURATEUR

Chariots

3 modèles.



Chariot dévidoir



Chariot batterie



Chariot enrouleur en option

Filtres

- 75 microns Filtration fine f00001n001-0075
- 105 microns Filtration classique (livré en standard) f00001n001-0105
- 250 microns Filtration pour extérieurs f00001n001-0250
- 1000 microns Filtration pour remise en route f00001n001-1000



75 microns



105 microns



250 microns



1000 microns



BATTERIE 24V AUTOFLOTTANTE

Interface tactile étanche IP44

INTERFACE HOMME/MACHINE TACTILE

Câble autoflottant de 5m

Filtres 75, 105, 250 ou 1000 µ

Structure chariot en inox

Radiocommande longue portée flottante, étanche et antichoc

- Vitesse de nettoyage : de 10 à 12 m/min
- Puissance d'aspiration : 37m³/h
- Infrarouge : oui, détection parois

3X PLUS RAPIDE

BROSSE ROTATIVE POUR DÉSINCROUSTER

E-PEPS 200



Longueur bassin
Largeur de nettoyage
Capacité de filtration
Poids hors d'eau/ dans l'eau
Batterie (autonomie)
Chariot
Alimentation
Référence

Jusqu'à 25 m
40 cm
4 kg de sable
14 kg/ 2 kg
3h30' - Charge 3h
En inox (fourni)
Avec batterie
xypeps200bt

E-PEPS 300 XL



Longueur bassin
Largeur de nettoyage
Capacité de filtration
Poids hors d'eau/ dans l'eau
Batterie (autonomie)
Chariot
Alimentation
Référence

De 25 à 50 m
60 cm
4 kg de sable
17 kg/ 3 kg
3h30' - Charge 3h
En inox (fourni)
Avec batterie
xypeps300bt

EXISTE AUSSI EN FILAIRE, NOUS CONTACTER

info@myhexagone.com - 01 34 34 11 55



Gratte et aspire le fond de la piscine

Sans compromis, le robot aspirateur PEPS est issu de plus de 35 ans d'expérience dans le domaine des robots pour piscines publiques et collectives.

Robuste avec son châssis inox, il est l'outil idéal de votre quotidien. Doté d'un **écran tactile**, vous choisirez la manière dont vous voulez le faire travailler aujourd'hui (manuel, Magellan ou ordonné). Avec des brosses à poils durs tournant **3 fois plus vite** que les roues du robots, le PEPS **gratte le sol et les joints** de carrelage comme aucun autre.



ASPIRE EN PETITE PROFONDEUR



MANIABLE, SIMPLE ET LÉGER



www.myhexagone.com

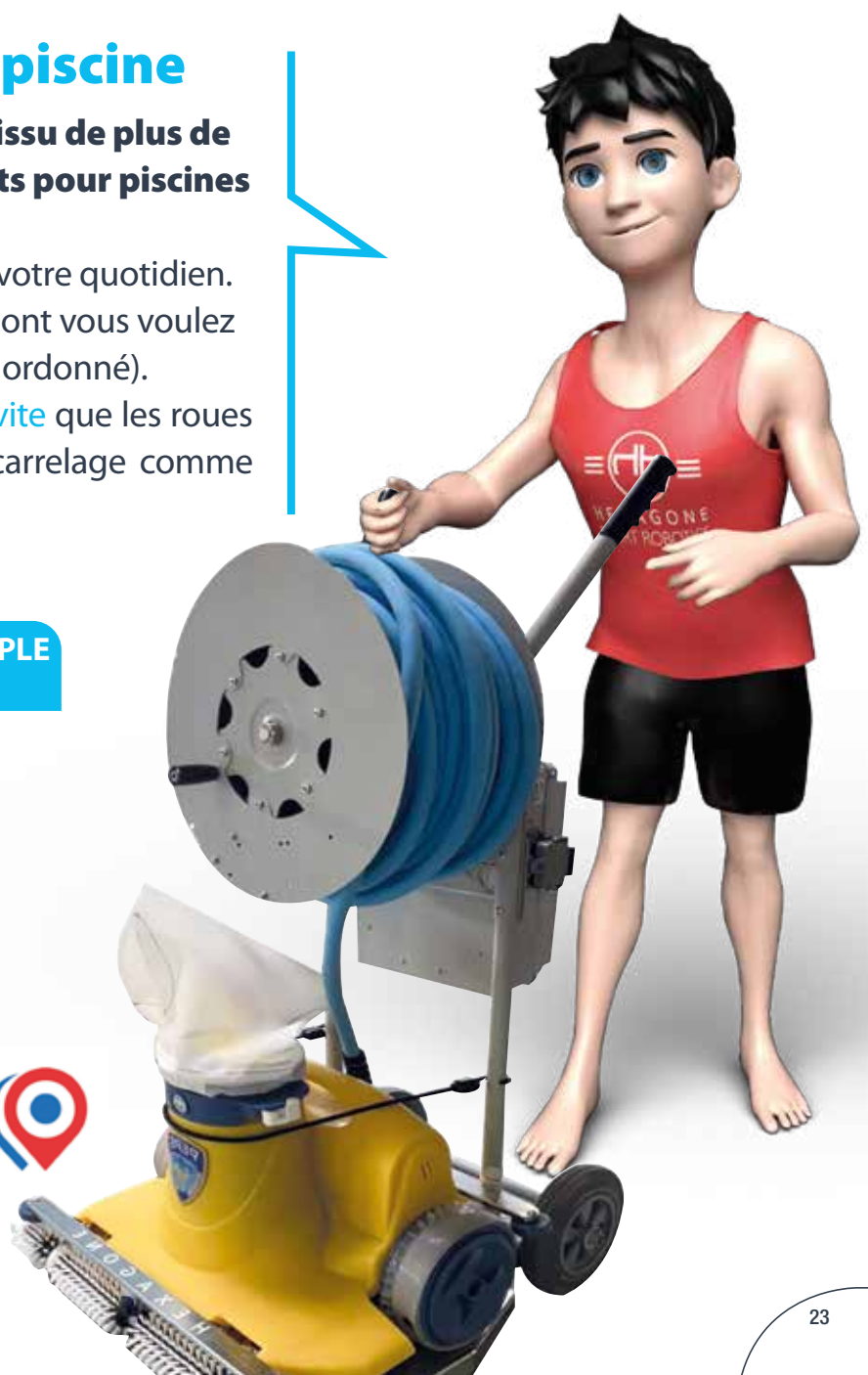

**ROBOT LE PLUS
VENDU EN FRANCE
DANS SA
CATÉGORIE**

Puissant, intelligent et tellement capable.

**C'est notre robot le plus performant et le plus intelligent.
On n'est jamais numéro 1 par hasard !**

Avec une technologie de pointe génération 2024, pour rendre le nettoyage rapide et précis. Doté d'une **puissance colossale**.
Nombreuses fonctionnalités qui facilitent chaque journée de travail.
Un robot robuste, ce n'est pas qu'un slogan à l'image de son **châssis tout inox qualité marine garantie 7 ans anti corrosion**.



FABRIQUÉ
EN FRANCE



www.myhexagone.com

CHRONO MP3, le robot référence



INTERFACE HOMME/
MACHINE TACTILE

Armoire de contrôle
tactile étanche IP44



Radiocommande
longue portée
flottante, étanche
et antichoc

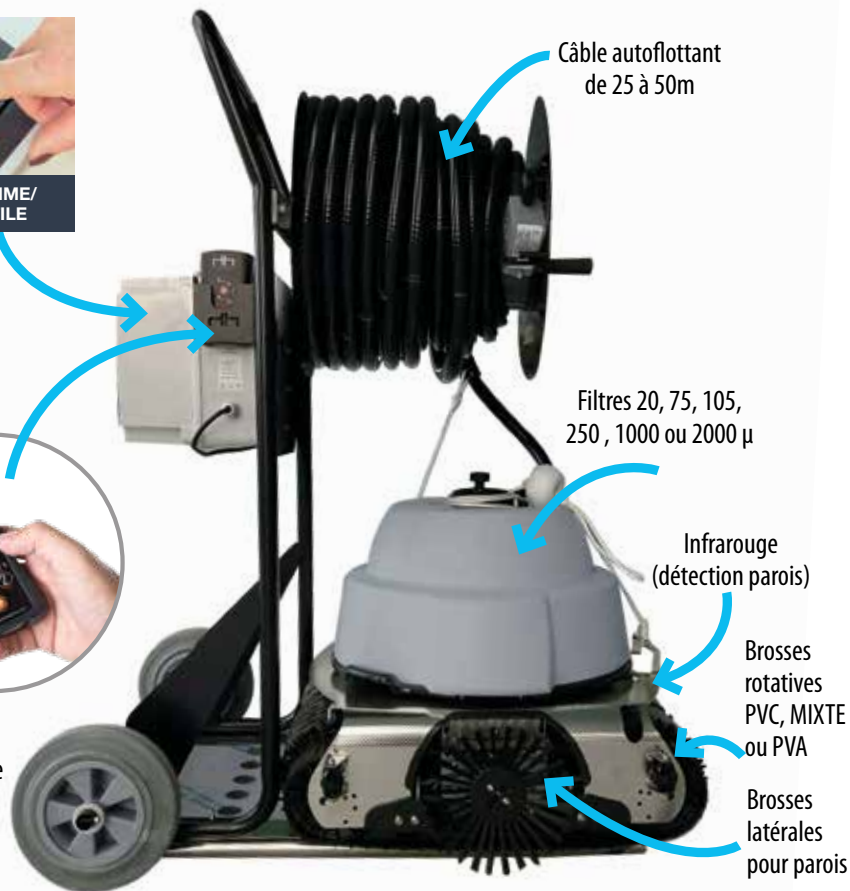

Câble autoflottant
de 25 à 50m

Filtres 20, 75, 105,
250, 1000 ou 2000 µ

Infrarouge
(détection parois)

Brosses
rotatives
PVC, MIXTE
ou PVA

Brosses
latérales
pour parois

MAGELLAN SYSTEM 2.0

**TRAJECTOIRE MAÎTRISÉE,
TEMPS OPTIMISÉ**

CHRONO MP3



CHRONO MP3 M

Longueur bassin Jusqu'à 25 m
Largeur de nettoyage 50 cm
Vitesse de nettoyage programmable 10 à 18 m/min
Puissance d'aspiration 50 m³/h
Capacité de filtration 3,1 kg
Poids hors d'eau/ dans l'eau 22 kg/ 3 kg
Alimentation 110 v-240 v / 24 vdc
Référence xycmp3m



CHRONO MP3 L

Longueur bassin 25/33 m
Largeur de nettoyage 60 cm
Vitesse de nettoyage programmable 10 à 18 m/min
Puissance d'aspiration 50 m³/h
Capacité de filtration 3,1 kg
Poids hors d'eau/ dans l'eau 23 kg/ 3 kg
Alimentation 110 v-240 v / 24 vdc
Référence xycmp3l



CHRONO MP3 XL

Longueur bassin 50/60 m
Largeur de nettoyage 75 cm
Vitesse de nettoyage programmable 10 à 18 m/min
Puissance d'aspiration 50 m³/h
Capacité de filtration 3,1 kg
Poids hors d'eau/ dans l'eau 24 kg/ 3 kg
Alimentation 110 v-240 v / 24 vdc
Référence xycmp3xl

CHRONO MP3

CONFIGURATEUR



Chariots

Dévidoir
Enrouleur 25-32 m
Enrouleur 40-50 m
Potence

2 fourches xzcmp3k01n01
Pelle chariot xzcmp3k01n02
Pelle chariot xzcmp3k01n03
Avec treuil xzcmp3k01n04

Filtres

20 µ Très fine xzcmp3f01n03
75 µ Fine xzcmp3f01n07
105 µ Classique xzcmp3f01n01
250 µ Extérieurs xzcmp3f01n02
1000 µ reprise xzcmp3f01n04
2000 µ reprise xzcmp3f01n08
Plaque feuille fb0002n000
FILTRE PLISSÉ laminaire 50, 75 100 microns

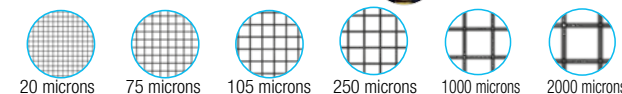

Brosses

PVC SOL ADHÉRENT
Pour M xzcmp3d02n03
Pour L xzcmp3d02n09
Pour XL xzcmp3d02n15
PVC SOL NORMAL
Pour M xzcmp3d02n01
Pour L xzcmp3d02n07
Pour XL xzcmp3d02n13
PVC SOL GLISSANT
Pour M xzcmp3d02n02
Pour L xzcmp3d02n08
Pour XL xzcmp3d02n14
xzcmp3d02n06 (pour parois)
xzcmp3d02n12 (pour parois)
xzcmp3d02n18 (pour parois)
xzcmp3d02n04 (pour parois)
xzcmp3d02n10 (pour parois)
xzcmp3d02n16 (pour parois)
xzcmp3d02n05 (pour parois)
xzcmp3d02n11 (pour parois)
xzcmp3d02n17 (pour parois)

SPÉCIAL FOND MOBILE

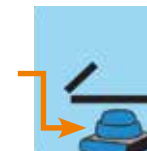

CHRONO MP4

Caméra avec écran sur armoire vidéo.

Référence

xycmp4

BIOFILM PISCINE

Les frontières du nano-monde :

Les robots de piscines ne peuvent filtrer à moins de 5 microns, donc ne peuvent pas retenir les virus et le biofilm. Il faut absolument que celui-ci reparte dans votre filtration principale car votre filtration sait le faire.

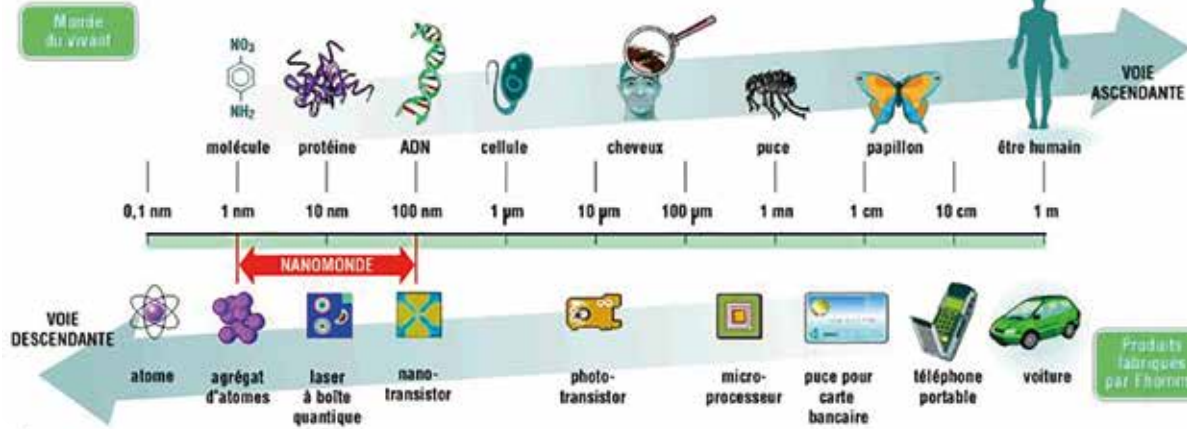

KIT VIKING POUR CHRONO

- Aspire et extrait le biofilm dans les 5 cm du fond
- Réduit la consommation de produits chimiques
- Permet d'extraire les bactéries du fond des bassins
- Baisse substantielle du niveau de chloramines
- Le robot devient le bras armé de votre filtration

FOND DE BASSIN
Élimine **99,8%** des bactéries*

*Selon l'étude faite par Teknologisk institut, Danemark



HYBRID VACUUM TECHNOLOGY



VIKING M et XL

Longueur bassin	Jusqu'à 25 m / 50/60 m
Largeur de nettoyage	50 cm / 75 cm
Vitesse de nettoyage	10 à 18 m/min
Puissance d'aspiration	50 m ³ /h
Capacité de filtration	3,1 kg
Poids hors d'eau/ dans l'eau	24 kg/ 3 kg
Alimentation	110 v-240 v / 24 vdc
Référence Viking M	xycmp3m510vkg
Référence Viking XL	xycmp3xl1vkg



Pompe externe

Pompe speck Badu 21-50 installée sur chariot enrouleur à potence.



Chariot enrouleur

Chariot enrouleur de tuyaux jusqu'à 60 m.
Référence k00011n000

Tuyaux flottant

Diamètre 38 ou 50 mm.	
25 m, ø38 mm	z218h44309-25m
25 m, ø50 mm	z218h44329-25m

En option Référence NC

info@myhexagone.com - 01 34 34 11 55

NETTOYAGE BAC TAMPON

- Permet le nettoyage régulier du bac tampon, obligation du décret n°2021-656
- Reste en permanence dans le bac tampon
- Bien plus simple et sécurisant pour les agents
- Un vrai nettoyage quotidien avant la vidange
- Lutte contre les chloramines et les dépôts
- 1 détecteur parois infrarouge



DARK CLEANER

Longueur bassin	Bac tampon
Largeur de nettoyage	40 cm
Vitesse de nettoyage	8 m/min
Puissance d'aspiration	30 m ³ /h
Capacité de filtration	Externe
Poids hors d'eau/ dans l'eau	14 kg/ 2 kg
Alimentation	110 v-240 v / 24 vdc
Référence	xypeps100vkg

AVEC POMPE EXTERNE



Pompe externe

Moteur de filtration externe sur chariot.
Puissance d'aspiration : 14,4m³/h.
Pompe auto-amorçante Supastream 0.50 HP.
2 adaptateurs de tuyau 1 1/2".
Chariot.
10m cordon d'alimentation avec prise.
Dimensions (LxPxH) : 48 x 79,5 x 125 cm.
Référence z289h200400hex

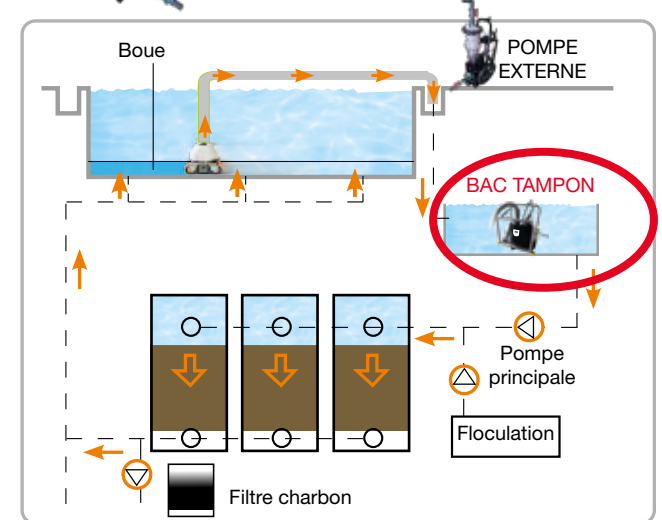



Le 1^{er} robot pour bac tampon au monde

Même les **particules invisibles** peuvent maintenant se faire aspirer par nos robots.

C'est dans le **biofilm** que se cachent les bactéries, virus et pathogènes. Notre nouvelle technologie consiste à **extraire le biofilm** du fond de bassin pour l'évacuer soit dans **votre filtration principale** soit à **l'égout**.

En éliminant le biofilm, on évite au chlore de le combattre et de créer ainsi des **chloramines et THM** supplémentaires.

On améliore les **conditions de travail** lors du nettoyage du bac tampon.



ROBOT
POUR
BAC TAMPON



Le pouvoir d'extraire les algues et les feuilles.

Avec notre impressionnante puissance de Dual pompe interne et externe, le BioMatic répond aux besoins des baignades naturelles.

Principe de fonctionnement : l'eau chargée en algues est aspirée, pré-filtrée dans le robot puis acheminée dans notre filtration externe, bloquant les particules fines et colmatantes pour que l'eau propre puisse être renvoyée dans le bassin.

L'avantage, un bassin propre et une meilleure oxygénation de l'eau tout en préservant l'équilibre de votre eau sans adjonction d'eau neuve.

Sa mise en oeuvre est facile, le robot travaille de manière autonome et manuelle.



FABRIQUÉ
EN FRANCE



DOUBLE FILTRATION



BIO-MATIC

Robot BIOMATIC M



Superficie bassin	1000 m ²
Largeur de nettoyage	50 cm
Vitesse de nettoyage	10 à 15 m/min
Puissance d'aspiration	50 m ³ /h
Capacité de filtration	3,1 kg
Poids hors d'eau/ dans l'eau	22 kg/ 3 kg
Alimentation	110 v-240 v / 24 vdc
Référence	xycmp3mbio

Robot BIOMATIC XL



Superficie bassin	1500 m ²
Largeur de nettoyage	75 cm
Vitesse de nettoyage	10 à 15 m/min
Puissance d'aspiration	50 m ³ /h
Capacité de filtration	3,1 kg
Poids hors d'eau/ dans l'eau	24 kg/ 3 kg
Alimentation	110 v-240 v / 24 vdc
Référence	xycmp3xlbio

BIOMATIC, le robot des bassins naturels

BIOMATIC

OPTION DE FILTRATION

OPTION N°1



FILTRE TOP 1

Filtere

Référence fk0003chrn000

OPTION N°2

FOURCHETTE EXTERNE



ROBOT AVEC PRÉFILTRE

POMPE EXTERNE SUR SON CHARIOT

FOURCHETTE AVEC 4 FILTRES ULTRAFINS

KIT BIO-MATIC Système

Kit Préfiltre robot + pompe externe + fourchette avec 4 filtres. (Robot vendu séparément).

Avec nos 4 sacs spécifiques, vous pouvez choisir le maillage de 20, 75, 105, 250, 1000 ou 2000 microns. Livré avec un tuyau de 5 m pour le refoulement et un tuyau de 25 m pour aspiration.

Autre longueurs de tuyau, nous consulter.

Référence fk0005chrn000

OPTION N°3 FILTRE BIO EXTERNE



Filtere XXL (pour bassin très encrassé)

Châssis	Acier inoxydable
Finesse du filtre	20 microns
Puissance	1400 W, 24000l/h
Poids	53 kg
Référence	z418fr10

CONFIGURATEUR BIOMATIC



Châssis M

Largeur de nettoyage 50 cm.

Référence zzcmp3e00n01



Châssis XL

Largeur de nettoyage 75 cm.

Référence zzcmp3e00n03

Câbles et Tuyaux d'aspiration ø50 mm

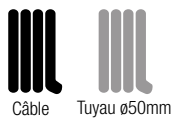

Câble Tuyau ø50mm

Câble auto-flottant		Tuyau auto-flottant	
25 m	zxcmp3c01n02	25 m	cvka25n002
32 m	zxcmp3c01n04	30 m	cvka32n002
40 m	zxcmp3c01n05	40 m	cvka40n002
50 m	zxcmp3c01n06	50 m	cvka50n002
60 m	zxcmp3c01n07	60 m	cvka60n002



Tuyaux de refoulement

Diamètre 38 ou 50 mm.

25 m, ø38 mm	Référence	z218h44309-25m
25 m, ø50 mm	Référence	z218h44329-25m



Chariots

Enrouleur 40-50 m Pelle chariot
Potence Avec treuil

zxcmp3k01n03
zxcmp3k01n04

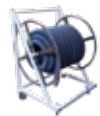

Chariot enrouleur tuyaux

Chariot enrouleur de tuyaux jusqu'à 60 m.

Référence k00011n000



Connecteur Bio-Matic

Pour auto-flottant câble PVC renforcé.

Référence fk0004ch2n000



Pré-filtre robot

1000/2000 microns
Référence zxcmp3f01n04/ zxcmp3f01n08



Plaque feuille

1 cm Référence fb0002n000

ÉCRÈMEUR DE SURFACE



NOUVEAU

Écrèmeur de surface SKIMBOT

Circuit d'eau claire Courant d'eau chargé généré

Le SKIMBOT est une pompe d'aspiration de déchets flottants, macro-déchets et hydrocarbures. Une pompe puissante aspire de l'eau claire pour créer un courant de surface qui permet d'aspirer les déchets et les stocker dans un filet. Fonctionne en continu, sans personnel.

Débit d'aspiration : 26m³/h. Stockage de déchets : 150 L.

Référence

NC

LINEO BASSIN BIO

- Brosse à rouleau étanche sur batterie
- Frotte et aspire en même temps
- Idéal pour frotter le fond des bassins biologiques.
- Différents types de brosses en option, nous consulter...

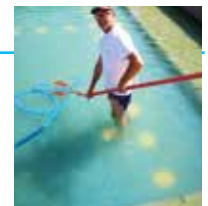

BIO LINEO XXL

Taille de brosse	Largeur 44 cm
Alimentation	24V batterie Li-ion
Perche télescopique	250 à 500 cm
Chargeur de batterie	En série
Puissance/ Autonomie	120 tours/min./ >2h à 3h
Poids	6 kg
Brossage/ Nettoyage	*Rouleau nylon orientable
Référence	xlineobs44n000



*Livré avec un rouleau noir



BROSSE TRIANGULAIRE

Aspirateur Quick Vac Bio

Alimentation	110v-240V
Perche télescopique	250 à 500 cm
Poids	32,5 kg
Brossage/ Nettoyage	Brosse triangulaire
Dimensions (LxPxH)	85 x 46 x 62 cm
Référence	z260forultra

OPTEZ POUR NOS

HEXABOX

NOS SOLUTIONS DE FINANCEMENT LONG TERME,
MAINTENANCE COMPRISE

**LLD 48 OU 60
MOIS**

**99%
DE CLIENTS
SATISFAITS**

info@myhexagone.com - 01 34 34 11 55

CONTRATS DE LOCATION FULL SERVICE

OUVERTURE ANNUELLE OU SAISONNIÈRE



OPTEZ POUR DES CONTRATS DE LOCATION ET MAINTENANCE COMPLETS ET CLAIRS

Il est indispensable que vous ayez une **information compréhensible et complète sur les garanties de vos contrats** de location et/ou de maintenance.

Hexagone a opté pour la **lisibilité** et la **simplification maximale** avec :

- une **couverture unique** pour vous garantir **l'ensemble des pièces du robot** quelque soit la panne encourue au cours des années de contrats (hors casse);
- une formule **main d'œuvre et déplacement illimitée**, signifiant que nous nous déplaçons autant de fois que nécessaire sur site avec le contrat «HexaBox» ;
- L'assurance d'un **robot de prêt** si vous n'arrivions pas à réparer la panne sous 72h.

Faites le choix d'une entreprise qui propose des **contrats complets, clairs et lisibles**, c'est l'assurance d'une piscine propre, l'esprit tranquille !

HEXABOX ANNUEL FULL SERVICE

À tout moment, vous avez la garantie que votre robot sera prêt à être utilisé et vous pouvez anticiper vos coûts longtemps à l'avance.

OFFRE LLD de 48 ou 60 mois avec MAINTENANCE COMPRISE :

- Matériel de votre choix,
- SAV inclus avec pièces, main-d'œuvre et déplacement illimités,
- Matériel de prêt si nécessaire.

Les avantages :

- Tranquillité garantie grâce au versement de loyers mensuels avec maintenance incluse,
- Un budget maîtrisé grâce à des loyers mensuels fixe sans surprise,
- Accompagnement de nos techniciens afin de prévenir l'usure anormale ou la mauvaise utilisation de vos robots pendant la durée du contrat.

HEXABOX SAISON FULL SERVICE

LOCATION SAISONNIÈRE AVEC MAINTENANCE

90 ou 150 jours de location saisonnière :

Vous avez une piscine saisonnière, qui ne fonctionne qu'en été, HEXAGONE à la solution.

- Une location de 3/4/5 ou 6 MOIS pendant 4 ANS !
- Nous assurons la livraison, la mise en service, l'entretien par notre technicien régional.
- À la fin de la saison, nous reprenons le robot pour le mettre en "hivernage" dans nos ateliers, après l'avoir vérifié, révisé et contrôlé.
- Dès le début de saison, nous vous re-livrons votre robot, de ce fait, durant toute la saison hivernale le robot reste en nos ateliers à l'abri des intempéries !
- Si vous changez de personnel, pas de problème, notre technicien régional, votre partenaire, reste à votre disposition, pour redonner les instructions de mise à l'eau et de fonctionnement du robot.

RÉPARER VOTRE ROBOT

CONTRAT DE MAINTENANCE **HEXAFIX**

TOUT COMPRIS (FULL SERVICE) :

1. Assistance téléphonique 5j/7, de 7H30 à 18H00,
2. Interventions sur site en nombre illimité,
3. **INTERVENTION AUBRE, DE 5H30 À 8H00 DANS VOTRE PISCINE,**
4. Pièces, main-d'œuvre et déplacements intégralement pris en charge en illimité dans le cadre du contrat Hexafix, hors casse,
5. Retour atelier-usine totalement gratuit,
6. Matériel garanti à vie pendant la durée du contrat,
7. Robot de prêt durant une immobilisation prolongée,
8. Accompagnement permanent grâce à une gamme de formations et de prestations sur site ou en atelier usine,
9. Prix forfaitaire annuel fixe, budget respecté.

INTERVENTION SUR TOUTE LA FRANCE



UNE FLOTTE DE VÉHICULES ATELIERS POUR LES TECHNICIENS ET VENDEURS RENOUVELÉE TOUTS LES 2 ANS

pour une empreinte carbone allégée avec réduction systématique des émissions de CO₂ aux normes Euro 6, comprenant aussi 1 véhicule 100% électrique.

NON À L'OBSOLESCENCE PROGRAMMÉE



LA RÉPARATION, C'EST : EFFICACE, ÉCONOMIQUE & ÉCOLOGIQUE

95% de nos robots sont réparables sur site. Rapidité des interventions. Disponibilité des pièces détachées avec un stock camion géré par SAP. Un service de qualité 100% PRO, gestion du calendrier collaboratif des techniciens.

FORMATIONS QUALifiantES DES TECHNICIENS



MISE EN SERVICE INCLUSE DANS L'ACHAT DU ROBOT (3 NIVEAUX DE FORMATION)

Nous organisons une formation aux personnels de la piscine sur l'utilisation et la maintenance de la machine. La petite maintenance ne demande que quelques minutes par semaine et un auto diagnostic est inclus dans chaque machine.

DIAGNOSTICS ET TOTOS À DISTANCE AVEC **VISIOFIX**

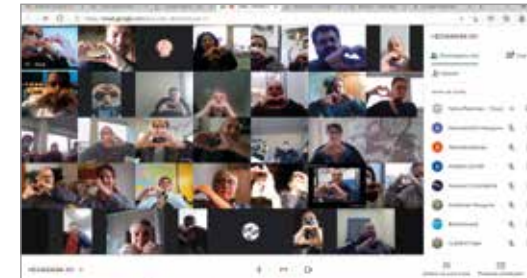

AVEC VISIO FIX, LES CLIENTS D'HEXAGONE MANUFACTURE PEUVENT DISCUTER VIA WEBCAM AVEC UN TECHNICIEN CONSEIL

Ce service de visioconférence accentue la compréhension du problème client et favorise la prise de décision du technicien conseil sur la conduite à tenir. Accessible aussi bien sur ordinateur que sur smartphone.

SUR SITE AVEC NOTRE SAV

ASSISTANCE
NATIONALE,
PRÉSENCE
LOCALE

Pas de panne entre nous !
Nos conseillers vous accompagnent non-stop
de votre demande jusqu'à la fin de l'intervention

RESPECT DE L'ENVIRONNEMENT

COLLECTE, RECYCLAGE, VALORISATION, TRAÇABILITÉ

- Avec Hexagone et son SAV unique, on retraite nos moteurs, pompes, cartes électroniques, câbles pour une deuxième vie dans 85% des cas.
- Le châssis et le chariot inox ainsi que toutes les pièces inox sont recyclés.



MOBILE, FIXE, HYDRAULIQUE...

FAUTEUIL DOUCHE

GARANTIE
2 ANS



FAUTEUIL UNIBLUE **5**

Régulier

150 kg

13 kg

2 grandes

2 petites

Aluminium-Inox

Tissu plastique

Sans

Aucune

93 x 43 x 96 cm

36



FAUTEUIL UNIBLUE DESIGN **4 5**

Intensif

150 kg

20 kg

2 grandes

2 petites

Thermoplastique

Thermoplastique

Sans

Aucune

67 x 82 x 105 cm

36



FAUTEUIL UNIKALOO **1 4**

Occasionnel

130 kg

25 kg

Gonflables et flottantes

—

Inox marine

Coque rigide

Sans

Aucune

100 x 72,3 x 110 cm

36



UNIKALOO PLAGE **4**

Régulier

113 kg

27 kg

Gonflables ø 41 cm

1

Aluminium-Inox

Tissu

Sans

Aucune

152 x 107 x 127 cm

36

CARACTÉRISTIQUES

Usage
Charge de levage maxi
Poids
Roues arrières
Roues avant
Structure
Siège
Système
Course du siège
Alimentation
Dimensions (L x P x H)
Numéro de page

FAUTEUIL BAINNADE

VOS BESOINS ET NOS

- A** TREUIL MANUEL (usage faible à régulier)
- B** VÉRIN ÉLECTRIQUE à batterie (usage régulier à intense)
- C** DÉPLACEMENT ASSISTÉ MOTORISÉ (usage régulier avec distance plage)
- D** POTENCE ROTATIVE AUTONOME (usage faible à intense sans surveillance)
- E** HYDRAULIQUE (usage faible à intense sans surveillance)

CHARIOT TREUIL MANUEL

GARANTIE
2 ANS

ANTICORROSION
7 ANS



UNIKART MANUEL **A1 A2**

Régulier

136 kg

260 kg (avec contre poids)

2

2

Inox peint

Polypropylène

Pantographe (treuil)

80 cm

Aucune

76 x 130 x 145 cm

38

CHARIOT VÉRIN ELECTRIQUE



UNIKART COMPACT **B1**

Régulier

136 kg

200 kg (avec contre poids)

2

2

Inox peint

Polypropylène

Pantographe (vérin motorisé)

45 cm

Batterie 24 volts

65 x 120 x 144,5 cm

38



UNIKART MARGELLE **B1 B2**

Intensif

136 kg

260 kg (avec contre poids)

2

2

Inox peint

Polypropylène

Pantographe (vérin motorisé)

65 cm

Batterie 24 volts

65 x 120 x 170 cm

38

CHARIOT ASSISTÉ / AUTONOME



UNIKART ASSIST **B1 C1**

Autonome

150 kg

260 kg

2

2

Acier inoxydable

Polypropylène

Motorisé

138 cm

Batterie 24 volts

67 x 134 x 140 cm

38



UNIKART DESIGN **B1**

Autonome

136 kg

300 kg

2

2

Alu/ Acier inoxydable

Polypropylène

Motorisé

91 cm

Batterie 24 volts

78 x 251 x 150 cm

38

CARACTÉRISTIQUES

Usage
Charge de levage maxi
Poids
Roues arrières
Roues avant
Structure
Siège
Système
Course du siège
Alimentation
Dimensions (L x P x H)
Numéro de page

À CHACUN SA MISE À L'EAU PMR

CORRESPONDANCES

- 1** PISCINE À DÉBOREMENT
(flèche courte)
- 2** PISCINE MARGELLE
(flèche longue)
- 3** PISCINE HORS SOL
(Spa, bassin hors sol)
- 4** PENTE DOUCE PLAGE
- 5** DOUCHE

POTENCE FIXE



CARACTÉRISTIQUES

Usage
Charge de levage maxi
Poids
Roues arrières
Roues avant
Structure
Siège
Système
Course du siège
Alimentation
Dimensions (L x P x H)
Numéro de page



UNIFIX MANUEL **A1** **A2**

Régulier
150 kg
50 kg
—
—
Acier galvanisé
Hamac (siège dur en option)
Vérin
130 cm
Aucune
137 x 30 x 141 cm
42



UNIFIX MOTORISÉ XD **B1** **B2**

Intensif
150 kg
60 kg
—
—
Acier galvanisé
Hamac (siège dur en option)
Vérin motorisé
130 cm
1 batterie
137 x 30 x 141 cm
42

MISE À L'EAU AUTONOME FIXE



UNIROCK SUR BATTERIE **B1** **B2**

Autonome
136kg
50 kg
—
—
Inox peint
Polypropylène
Motorisé
100 cm
1 batterie
68 x 129 x 122 cm
40



UNIJET HYDRAULIQUE **E1** **E2**

Autonome
136 kg
55 kg
2 ventouses
2 petites
Inox 316L peint
Polypropylène
Hydraulique
120 cm
Hydraulique (3 bars mini)
70 x 70 x (185 bas),(264 haut)
40

MISE À L'EAU PISCINE HORS SOL/ SPA



CARACTÉRISTIQUES

Usage
Charge de levage maxi
Poids
Structure/ siège
Système
Niveau haut du siège
Alimentation
Dimensions
Numéro de page



UNIKART HI/LO **D1** **D2** **D3**

Intensif
136 kg
542 kg
Aluminium-Inox/ Polypropylène
Motorisé
160 cm
Batterie 24 volts
101 x 121 x 152 cm
39



UNIFIX HI/LO **D1** **D2** **D3**

Intensif
136 kg
124 kg
Aluminium-Inox/ Polypropylène
Motorisé
180 cm
Batterie 24 volts
101 x 120 x 152 cm
40

CHEMIN D'ACCÈS - ESCALIER - ÉCHELLE



PASSERELLE DE PLAGE

Occasionnel
—
33,3 x 8,3 cm - épaisseur 1,5 cm
36



ESCALIER INOX

Intensif
—
Acier-Inox
Plastique
Aucun
Aucune
Largeur 50 cm
43



ÉCHELLE INOX

Intensif
—
Acier-Inox
Plastique ou inox
Aucun
Aucune
Largeur 50 cm
43

Vous n'êtes pas décidés, vous voulez un autre produit, n'hésitez pas à nous consulter...

info@myhexagone.com - 01 34 34 11 55

UNIKALO 50, flottabilité exceptionnelle

FAUTEUILS DOUCHE



Fauteuil UNIBLUE 5

Poids maxi utilisateur	Jusqu'à 150 kg
Poids	13 kg
Dimensions (LxPxH)	93 x 43 x 96 cm
Structure	Aluminium inoxydable
Siège	Tissus plastique
Roues arrière/roues avant	2 grandes/2 petites
Référence	z516f302018



Fauteuil UNIBLUE Design 100% PVC 5

Poids maxi utilisateur	Jusqu'à 150 kg
Poids	20 kg
Dimensions (LxPxH)	67 x 82 x 105 cm
Structure/ Siège	100% thermoplastique
Roues arrière/roues avant	170,5 cm
Référence	z200f715025

FAUTEUIL PLAGE



Unikalo PLAGE 4

Poids maxi utilisateur	Jusqu'à 113 kg
Poids	27 kg
Alimentation	Aucune
Roues arrière	Gonflables ø 41 cm
Roues avant	1
Dimensions (LxPxH)	152 x 107 x 127 cm
Structure/ Siège	Aluminium-Inox/ Tissu
Référence	z350fwaterwheels

CHEMIN D'ACCÈS



Passerelle de plage

Idéal pour faciliter l'accès à la plage pour les poussettes, les fauteuils roulants pour les personnes âgées et les handicapés.

Idéal pour plages, campings, établissements balnéaires, aires de stationnement, jardins, kiosques, passages pour piétons, serres, tentes d'urgence pour la protection civile, etc...

Très robuste, fabriqué en PP résistant aux agents atmosphériques, à l'eau salée et aux rayons UV.

Composé d'éléments de dimensions 333x83 mm et épaisseur 15 mm.

Disponible en 10 couleurs sur stock. Nous consulter.

Référence z113ffl.5000ral



Idéal pour piscine à débordement

UNIKALO 50



Fauteuil UNIKALO 50 1 4

Poids maxi utilisateur	Jusqu'à 130 kg
Poids	25 kg
Roues arrière	Gonflables et flottantes
Dimensions (LxPxH)	100 x 72,3 x 110 cm
Structure/ Siège	Inox marine/ Coque rigide
Référence	xuni050n001

ÉCONOMIQUE !

- Grâce à 2 grosses roues gonflables, le fauteuil flotte pendant la mise à l'eau.
- Conçu pour l'accès à l'eau des PMR en position assise (piscine à débordement publique ou privée, hôtel ou camping).

ACCÈS ET SORTIE BAIN AVEC ASSISTANCE SIMPLE ET FACILE





UNIKALO 50, FAUTEUIL D'ACCÈS AU BAIN POUR PMR

SOLUTION MISE À L'EAU SIMPLIFIÉE

- Idéal pour hôtels, campings et PM
- Évite l'investissement d'un matériel PMR lourd
- Léger et facile à utiliser
- Idéal pour piscine à débordement
- Le fauteuil flotte pendant la mise à l'eau
...et la loi d'Archimède fait le reste !



www.myhexagone.com

FABRIQUÉ
EN FRANCE



UNIKART COMPACT, CHARIOT DE MISE À L'EAU MOBILE

DU VESTIAIRE À L'ENTRÉE DANS LA PISCINE

- Peu encombrant et facile à déplacer
 - Rapide, pas de fixation au sol
 - Sûr et pratique pour l'accueil et la mise à l'eau de PMR
- Approuvé par l'APAVE.**



FABRIQUÉ
EN FRANCE



UNIKART COMPACT, et votre piscine devient accessible aux PMR

MOBILE



ÉLÉVATEUR MOBILE

Unikart à vérin électrique **B1**

Charge de levage maxi
Poids avec contre poids
Alimentation
Dimensions (LxPxH)
Chariot/ Siège
Système
Niveau bas du siège
Référence

Jusqu'à 136 kg
200 kg
Batterie 24 volts
65 x 120 x 144,5 cm
Inox peint/ polypropylène
Pantographe (vérin motorisé)
45 cm
xunicptmn000

ACCESSOIRES UNIKART



GAMME UNIKART

UNE MISE À L'EAU POUR CHAQUE SITUATION

- A** TREUIL MANUEL (usage faible à régulier)
 - B** VÉRIN ÉLECTRIQUE à batterie (usage régulier à intense)
 - C** DÉPLACEMENT ASSISTÉ MOTORISÉ (usage régulier avec distance plage)
 - D** POTENCE ROTATIVE AUTONOME (usage faible à intense sans surveillance)
- 1** PISCINE DÉBORDEMENT (flèche courte)
 - 2** PISCINE MARGELLE (flèche longue)
 - 3** PISCINE HORS SOL Spa



UNIKART CLASSIC

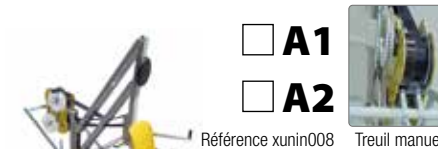

• Charge de levage maxi : 136 kg

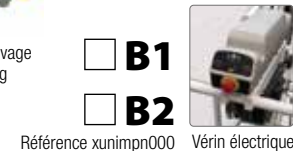

UNIKART ASSIST

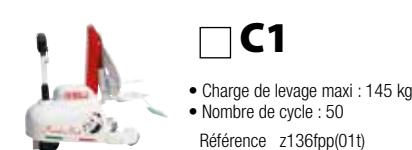

UNIKART COMPACT

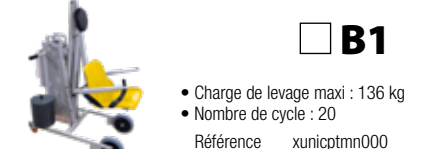

UNIKART DESIGN



UNIKART HI/LO **SRSmith**



ASCENSEUR HYDRAULIQUE

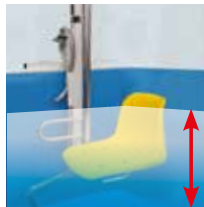

Profondeur d'eau
minimum 75 cm



Autonome hydraulique UNIJET E1

Charge de levage maxi	Jusqu'à 136 kg
Poids	55 kg
Alimentation	Hydraulique (3 bars mini)
Dimensions (LxPxH)	70 x 70 x (185 bas), (264 haut)
Structure/ Siège	Inox 316L peint/ polypropylène
Niveau bas du siège	120 cm
Rotation à droite	180°
Rotation à gauche	150°
Option repose-pieds démontable	xujetppn001
Option Unijet tout inox électropoli	kj0015n000
	xujepn002

AUTONOME SPA

Unifix autonome SPA D1 D2 D3

Charge de levage maxi	Jusqu'à 136 kg
Poids avec contre poids	124 kg
Alimentation	Batterie 24 volts
Dimensions (LxPxH)	101 x 120 x 152 cm
Système	Motorisé
Niveau haut du siège	180 cm
Référence	Z797f375-0000eu



L'UNIROCK, pour retrouver le plaisir de la baignade chez soi ou à l'hôtel



Batterie intégrée



Compact, profondeur 80 cm (replié)

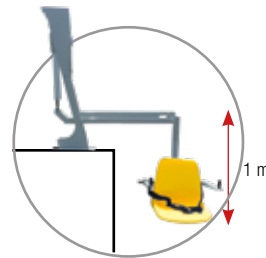

Descente course de 1m



Radicommande étanche
descente/montée



Accoudoirs relevables

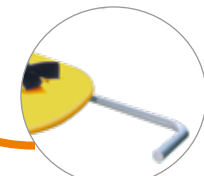

Repose pieds

INSTALLATION

*Nécessite un support béton,
consulter impérativement la
notice d'installation

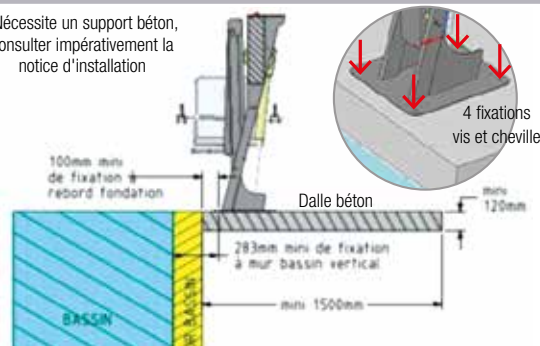

ASCENSEUR AQUATIQUE

UNIROCK sur batterie B1 B2

Charge de levage maxi	Jusqu'à 136 kg
Poids avec contre poids	50 kg
Alimentation	1 batterie
Dimensions (LxPxH)	68 x 129 x 122 cm
Chariot/ Siège	Inox peint/ polypropylène
Système	Motorisé
Niveau bas du siège	100 cm
Référence	xunirckn000





UNIROCK, ASCENSEUR AQUATIQUE DESIGN

SYSTÈME FIXE ET AUTONOME

- Idéal pour Sénior et PMR
- Très compact, prend peu de place
- Autonome sur batterie

**Conçu pour le confort et la sécurité
du PMR en toute autonomie.**



FABRIQUÉ
EN FRANCE



www.myhexagone.com

UNIFIX, LA POTENCE ROTATIVE 360°

SIMPLE ET ÉCONOMIQUE

- Idéale pour piscine et spa enterré
- Option vérin motorisé sur batterie
- Colonne pivotante par accompagnateur à 360°
- Avec hamac ou siège coque rigide
- Repliable et léger



FABRIQUÉ
EN FRANCE 



VERIN MANUEL
ÉCO



L'UNIFIX, pour allier simplicité et sécurité

FIXE

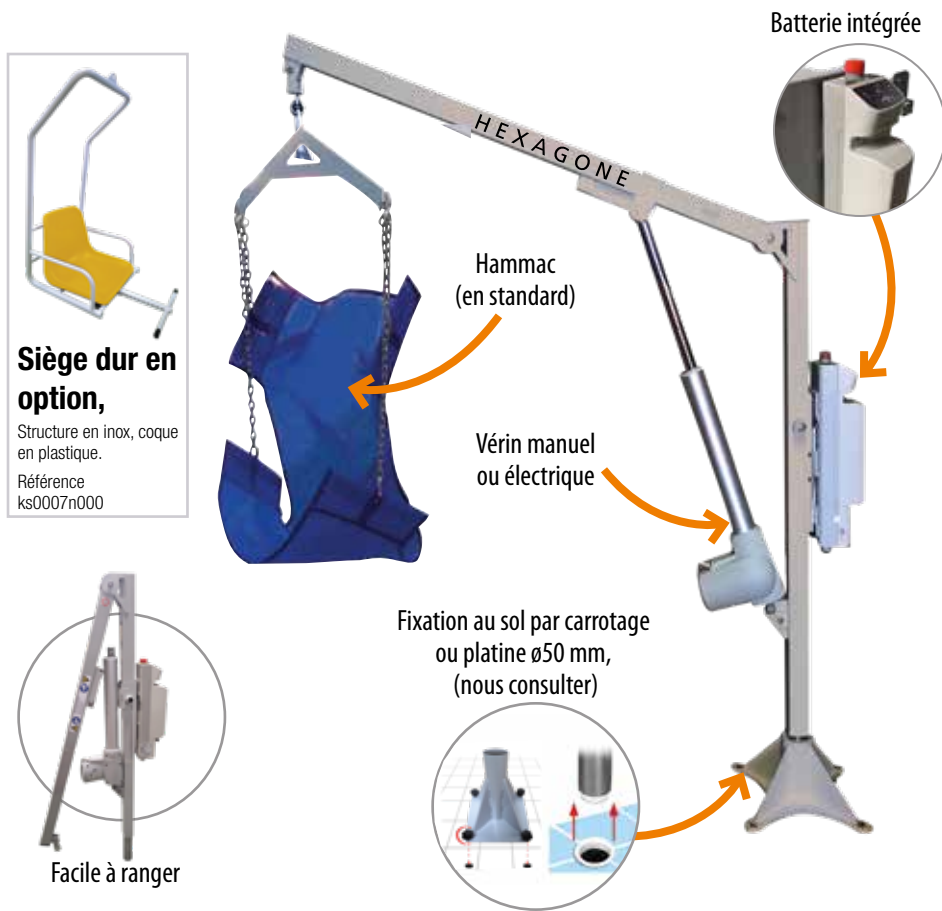

POTENCE FIXE ROTATIVE

Unifix manuel éco **A1** **A2**

Charge de levage maxi	Jusqu'à 150 kg
Poids	50 kg
Alimentation	Aucune
Dimensions (LxPxH)	137 x 30 x 141 cm
Potence/ Siège	Acier galvanisé/ hamac
Niveau bas du siège	130 cm
Référence	Platine xufivr30n000
Référence	Carottage xufivr31n000

Unifix motorisé **XD** **B1** **B2**

Charge de levage maxi	Jusqu'à 150 kg
Poids	60 kg
Alimentation	1 batterie
Dimensions (LxPxH)	137 x 30 x 141 cm
Potence/ Siège	Acier galvanisé/ hamac
Niveau bas du siège	130 cm
Référence	Platine xufim30n000
Référence	Carottage xufim31n000

MONTÉE / DESCENTE FACILE ET RAPIDE



ESCALIER/ ÉCHELLE INOX

Escalier largeur 50 cm

Largeur de 50 cm entre les deux mains courantes.
Fabriqué en acier inox Ø 43 mm AISI-316 tube poli.
Marches de matière plastique avec surface antidérapante.
Fourni avec ancrage de fixation (avec raccordement à une liaison équipotentielle).
Réglable en hauteur.
Facile à installer.
Référence z218f00119

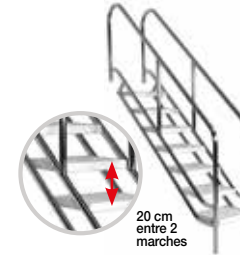

DISPONIBLE EN 4, 5, 6, 7 ET 8 MARCHES

Échelle standard

Tube Ø 43 mm en acier inox poli.
L.50 cm.
3-4-5 marches.
Autres modèles, nous consulter.
Référence NC



MARCHE ANTIDÉRAPANTE

Système marche antidérapante

Le seul système de sécurité antidérapant pour échelles de piscine. Sûr, innovant, antidérapant.

- MONTAGE RAPIDE ET FACILE
 - AUCUN OUTIL NÉCESSAIRE
 - ADAPTÉ À LA PLUPART DES MARCHES
- Pas besoin de démontage d'échelle. Texture rugueuse et antidérapante garantit une adhérence maximale des pieds.
6 languettes de sécurité. S'adapte et se fixe parfaitement à la marche. Stabilité supplémentaire. Design ergonomique.
Référence NC

En 3 étapes simples :



1
A poser sur la marche d'échelle



2
Appuyer le système jusqu'à un «clac»



3
Vérifier la fixation sur la marche



Nettoyant inox STAR

Inox-Star est un concentré spécial acide à haute viscosité pour nettoyer et entretenir les surfaces en acier inoxydable.

1 Litre	Référence	z612f2056
16 litres	Référence	z61211951

CHAISES/ PLATEFORMES

CHAISES MNS PLASTIQUE

En polypropylène recyclé. Charge maxi 130 kg.



1 marches
Hauteur d'assise **80 cm**



2 marches
100 cm



3 marches
127 cm



4 marches
152 cm



5 marches
183 cm

CHAISES MNS ALU

En aluminium. Charge maxi 100 kg.



6 marches
Hauteur d'assise **190 cm**

OPTIONS CHAISES/ PLATEFORMES



Parasol

Roues
de transport
pour toutes
les
HEXA CHAIR



PLATEFORMES SAUVETEUR

En polypropylène recyclé ou en acier inoxydable. Charge maxi 180 kg.



3 marches
Hauteur d'assise **150 cm**



Malibu
150 cm



Hexatour
Haut. d'assise **100 cm**



Hexatour
40 cm

TOUR DE CONTRÔLE

En bois ou en inox. Standard ou sur-mesure



Cabane façon bois
Haut. d'assise **143 cm**



Cabane en bois
Sur mesure NC



Friedel
150 cm

Vous n'êtes pas décidés, vous voulez un

SURVEILLANCE, SECOURS ET COMPÉTITIONS

SECOURS/ SÉCURITÉ

INFIRMERIE KIT 1^{er} SECOURS



Trousse de 1^{er} secours



Brancard pliable



Défibrillateur

SIGNALISATIONS



Marquage sol MNS



Adhésifs ou PVC



Adhésifs

MOBILIER PISCINE

RANGEMENTS PVC



Bancs PVC



Étagères PVC



Chariots/bacs PVC

BOUÉES/ PERCHES



Bouée plastique



Coffre à bouée



Perche de secours

KIT SECU-RELAIS/ COMMUNICATION



Bouton panique



Avertisseur douche



Talkie walkie

CHAISES LONGUES/ PARASOLS



Parasols



Chaises longues



Bains de soleil

LIGNES DE NAGE

COMPÉTITION & ENTRAÎNEMENT



Hexastar 100
Ø 100 cm



Hexastar 150
Ø 150 cm



Ligne séparation
Flotteur 80 x 50 cm

ENROULEUR & ACCESSOIRES

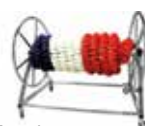

Enrouleurs
L.150 ou 200 cm



Afficheur digital
Bassins ou température



Ancrage & attaches



Distributeur de ligne



Plot de départ



Pad, Pull Boy, palmes

autre produit, n'hésitez pas à nous consulter..

HEXA CHAIR, CHAISE DE SURVEILLANCE ERGONOMIQUE, MARCHES ANTIDÉRAPANTES

**AMÉLIORE L'IMAGE DE LA SÉCURITÉ DE VOTRE
ÉTABLISSEMENT**

- 1, 2, 3 ou 4 marches, ces chaises sont adaptables aux profondeurs d'eau de vos bassins
 - Ultra-résistantes, très grande stabilité et flottantes
 - Inclinaison de l'assise idéale pour la bonne tenue du dos
- Chaises N°1 aux USA !**

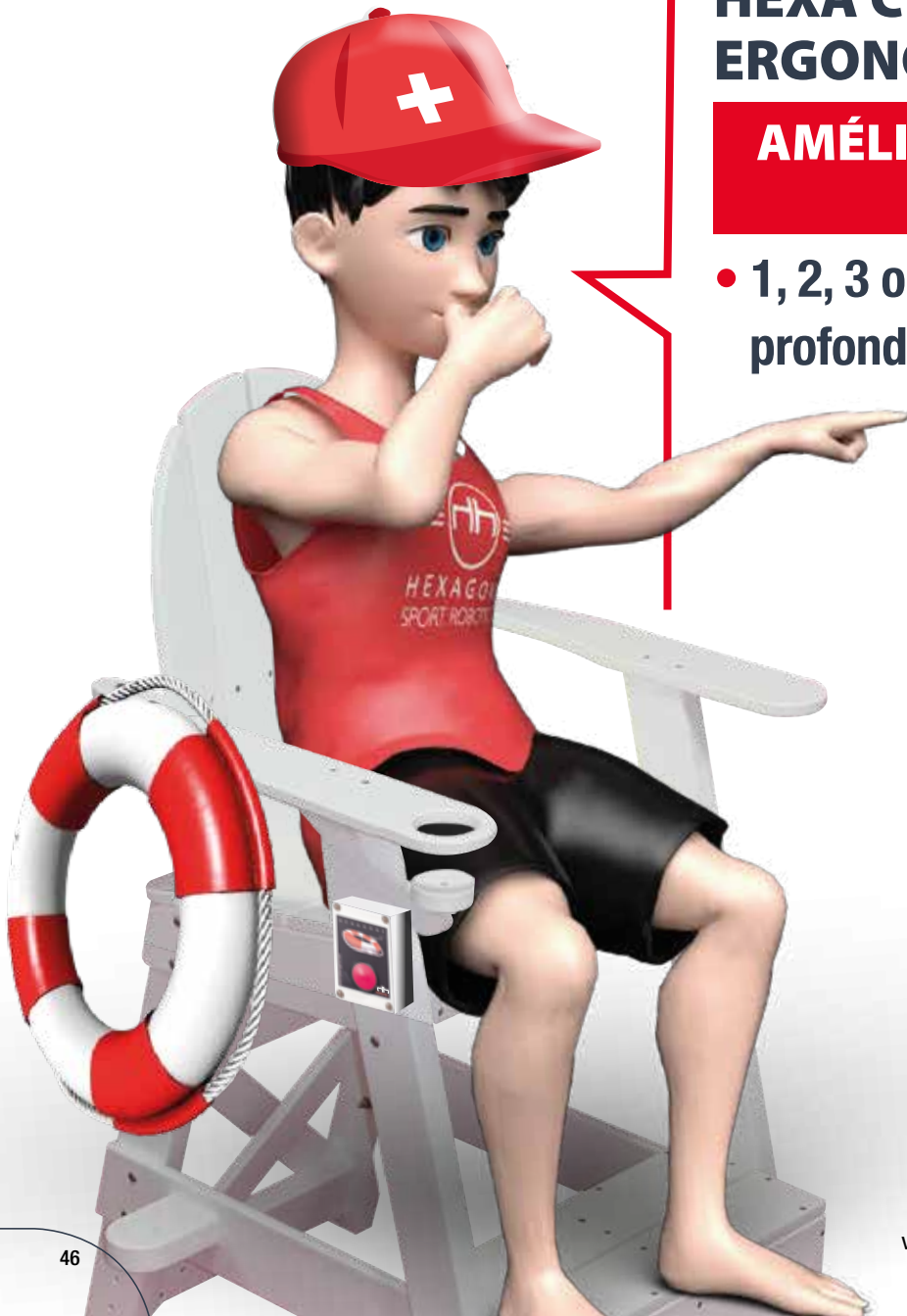

HEXA CHAIR, chaise robuste et élégante

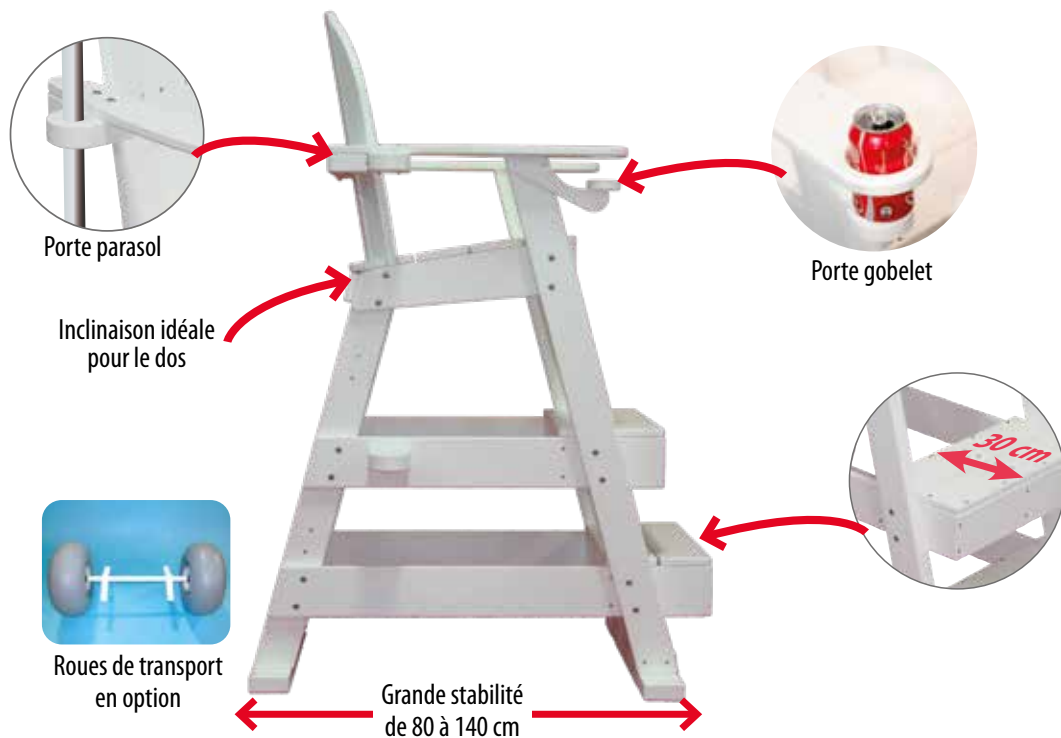

LA CHAISE PREMIUM ET DESIGN



Hexa chair 1 marche

Charge maxi
Poids
Hauteur d'assise
Dimensions (LxPxH)
Structure/chaise
Référence

Jusqu'à 130 kg
35 kg
80 cm
70 x 80 x 140 cm
Polypropylène recyclé
z282flg505wh



Hexa chair 3 marches

Charge maxi
Poids
Hauteur d'assise
Dimensions (LxPxH)
Structure/chaise
Référence

Jusqu'à 130 kg
70 kg
127 cm
90 x 140 x 180 cm
Polypropylène recyclé
z282flg515wh



Hexa chair 2 marches

Charge maxi
Poids
Hauteur d'assise
Dimensions (LxPxH)
Structure/chaise
Référence

Jusqu'à 130 kg
50 kg
100 cm
80 x 105 x 155 cm
Polypropylène recyclé
z282flg510wh

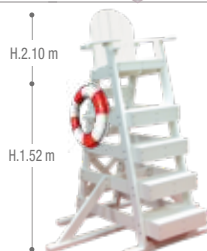

Hexa chair 4 marches

Charge maxi
Poids
Hauteur d'assise
Dimensions (LxPxH)
Structure/chaise
Référence

Jusqu'à 130 kg
86 kg
152 cm
168 x 125 x 210 cm
Polypropylène recyclé
z282flg517wh

CHAISES MNS

CHAISE HAUTE OPTIMA



Hexa chair Optima 6 marches

Charge maxi
Poids
Hauteur d'assise
Dimensions (LxPxH)
Structure/chaise
Référence

Jusqu'à 100 kg
25 kg
190 cm
76 x 100 x 236 cm
Aluminium/ PVC
z446f505

PLATEFORMES 360°

IDÉAL POUR SURVEILLER PLUSIEURS BASSINS

- Marches, tremplin et siège en plastique. Support pour parasol inclus.
- Large tremplin et siège pivotant 90° afin de faciliter la vision.



Plateforme d'observation HEXATOUR

Charge maxi
Poids
Hauteur d'assise
Dimensions (LxPxH)
Structure/chaise
Référence

Jusqu'à 100 kg
60 kg
100 cm
90 x 150 x 166 cm
Acier inoxydable/ Plastique
z218f15674



Plateforme d'observation HEXATOUR

Charge maxi
Poids
Hauteur d'assise
Dimensions (LxPxH)
Structure/chaise
Référence

Jusqu'à 100 kg
40 kg
40 cm
100 x 150 x 100 cm
Acier inoxydable/ Plastique
z218f15673



Hexa chair plateforme 3 marches

Charge maxi
Poids
Hauteur d'assise
Dimensions (LxPxH)
Structure/chaise
Référence

Jusqu'à 180 kg
70 kg
150 cm
121 x 150 x 177 cm
Polypropylène recyclé
z093fmlg520w



Hexa chair plateforme 5 marches

Charge maxi
Poids
Hauteur d'assise
Dimensions (LxPxH)
Structure/chaise
Référence

Jusqu'à 180 kg
104 kg
183 cm
150 x 139,7 x 236 cm
Polypropylène recyclé
z282flg540wh

info@myhexagone.com - 01 34 34 11 55

MAÎTRE-NAGEUR

LUTTE INCENDIE HELPO'

EN CAS D'URGENCE :

NOUVEAU

- 1- Appeler le 112 pompiers en 15' en moyenne
- 2- Pendant ce temps votre Helpo' vous sert de bouclier

Motopompe protection incendie via l'eau du bassin

Le volume moyen d'une piscine correspond à 4 à 5 canadais. Une quantité non négligeable sur laquelle vous pourrez compter en attendant les pompiers. Rapprochez votre HELPO' de votre piscine, immergez le tuyau d'aspiration, déployez le tuyau de refoulement et vous êtes prêts en quelques minutes à ralentir la propagation d'un départ de feu.



Puissance	7 CV moteur thermique 4T
Carburant	Essence SP95 – E10
Poids	45 kg
Hauteur d'aspiration	Jusqu'à 7 m
Hauteur de projection	Jusqu'à 25 m
Capacité de projection totale	50 m
Pression/Débit Pression	7 bar / 16 m³/h
Autonomie	4 heures
Lance (3 positions)	Off / Attaque / Défense
Dimensions (LxPxH)	57 x 54 x 75 cm
Référence	NC



**PROTECTION
JUSQU'À 50 M
DE DISTANCE**

JET D'ATTAQUE

CABANE DE SURVEILLANCE



Ossature sur pilotis

Charge maxi	Jusqu'à 180 kg
Hauteur sol plateforme	424 cm
Dimensions (LxPxH)	175 x 350 x 424 cm
Hauteur d'assise	143 cm
Structure	En plastique 100% recyclé
Toit	Oui
Référence	NC



**SUR MESURE,
NOUS CONSULTER**

CHAISE MNS FAÇON BOIS



Chaise de sauveteur

Charge maxi	Jusqu'à 150 kg
Hauteur sol plateforme	176 cm
Dimensions (LxPxH)	80 x 59,4 x 176 cm
Hauteur d'assise	132 cm
Structure	En plastique 100% recyclé
Toit	En option
Référence	NC

VIGIE 360° PLASTIQUE

- Peut être utilisée assis ou debout
- Chaise pivotante avec visualisation 360°
- Support pour parasol et bouée



H.1.70 m

Plateforme Malibu

Charge maxi	Jusqu'à 180 kg
Poids	75 kg
Hauteur d'assise	150 cm
Dimensions (LxPxH)	137 x 125 x 170 cm
Structure	Polypropylène recyclé
Référence	z093f1gpf50w

VIGIE 360° INOX

- Peut être utilisée assis ou debout
- Chaise pivotante avec visualisation 360°
- Support pour parasol et bouée



Plateforme d'observation Friedel

Charge maxi	Jusqu'à 180 kg
Poids	60 kg
Hauteur d'assise	150 cm
Dimensions (LxPxH)	120 x 170 x 170 cm
Structure	Acier inoxydable/ Bois marine
Référence	i00001n001

PARASOL



Parasol pour MNS

- Tissu spécial 100% acrylique.
- ø 180 cm, hauteur 140 cm
- Manche en aluminium ø 40 mm
- Sans logo z241f90/10d18011
- Avec logo Hexagone z241h90/10d180-11-n001

SAUVETEURS

TOUR DE CONTRÔLE SAUVETEUR

**POUR PARC AQUATIQUE, PLAGES,
CAMPING, MULTI BASSINS**

- Protège du soleil et du vent
- Conçue pour les piscines extérieures
- Design et esthétique.

**PLATEFORMES
SUR MESURE**
(NOUS CONSULTER)



PEHD
Recyclage PEHD
plastique



Sachez exactement où vous tenir avec cette empreinte de sauveteur !

MARQUAGE SOL

Pochoir emplacement sauveteur

Nouvelle norme NF 552-014. Organisation et mise en œuvre de la surveillance des baignades. Matériau plastique résistant pour une utilisation durable. Placez simplement ce modèle d'empreinte de sauveteur à l'endroit souhaité et peignez l'empreinte du sauveteur afin qu'il sache exactement où se tenir.

Référence z282f366877



SIGNALISATION

En PVC rigide ou adhésif 30 x 30 cm



Douche obligatoire

PVC rigide zs0026n000
Adhésif zs0062n000



Pédiluve obligatoire

PVC rigide zs0027n000
Adhésif zs0063n000



Ne pas courir

PVC rigide zs0032n000
Adhésif zs0068n000

- Indispensable pour communiquer avec vos clients des dangers et des obligations.
- Texte et signalétique personnalisable
- Conforme à la nouvelle norme NF552-014



Douche obligatoire



Ne jamais laisser votre enfant seul



Ne pas courir



Ne pas fumer



Ne pas manger



Ne pas plonger



Profondeur bassin

Plaque 1 face 600 x 100 mm
0.30 m
0.60 m
1.30 m
1.70 m
2.50 m

INFIRMERIE KIT 1^{er} SECOURS



Trousse de 1^{er} secours

Trousse de secours collectivités 10 personnes livrée remplie de composants d'infirmier qui permettent de répondre aux premiers soins pour les Collectivités, les ateliers bases nautiques et autres établissements proposant des activités sportive.

Référence NC



Brancard pliable

Brancard PVC pliable en 4 avec sa structure en aluminium anti-corrosion et anodisé. Ce brancard pliable dans sa largeur et dans sa longueur est sans risque de pincement des doigts. Sa toile en PVC enduit est renforcée et lavable.

Référence NC



Défibrillateur semi-automatique

intuitif, efficace, rapide et pratique pour tous les secouristes! Il donne des informations du fonctionnement visuelles et sonores afin d'accompagner le secouriste lors de l'intervention.

Référence NC



Insufflateurs réutilisables

En silicone et polysulfone transparent. Les insufflateurs réutilisables sont ergonomiques et garantissent une longue durée de vie. Ils répondent non seulement aux besoins du sauveteur mais aussi du patient.

Référence NC



Colliers cervicaux

Livré en quatre tailles adultes et deux tailles pédiatriques qui couvrent l'ensemble des anatomies des patients. Il est utilisé en cas de suspicion de traumatisme du rachis cervical.

Référence NC



Aspirateur de mucosité

Fonctionnement manuel, avec une puissance d'aspiration de 450 mmHg. Livré complet avec son récipient 300 ml à usage unique, son bouchon et ses deux sondes (enfant et adulte). Simple pression sur la gâchette de créer une aspiration.

Référence NC

BOUÉES/ PERCHES



Support mural de bouée

Support en inox 316L.

Référence qs0124n000



Bouée plastique

En polypropylène.

ø 60 cm 1,3 kg.

z268f5bo010120

ø 73 cm 3,5 kg.

z268fdieaplast



Coffre à bouée mural

Coffre seul. Peut contenir une bouée (non incluse).

ø 60 cm (mural)

z134hsvtctfr600mr

ø 75 cm (mural)

z134hsvtctfr750mr



Coffre à bouée sur pied

Coffre seul. Peut contenir une bouée (non incluse).

ø 60 cm.

z134hsvtctfr600pt

ø 75 cm

z134hsvtctfr750pt



Tube de sauvetage

En mousse recouvert de vinyl.

105 cm de long

z506fms031



Tube de sauvetage

En plastique rouge.
Dim.: 31,7 x 21,2 cm

z550f8496



Perche de secours

Anneau aluminium.
Longueur 2, 3, 6 m.
Manche avec 2 embouts

z506fms020.3

NC

GARANTIR **LA SÉCURITÉ** DE VOTRE ÉTABLISSEMENT

MATÉRIEL CONFORME AUX DERNIÈRES NORMES

- Équipements de sauvetage et de premiers secours obligatoires
- Communication et signalisation des consignes de sécurité.



SÉCU-RELAIS, SYSTÈME AVERTISSEUR RADIO **SANS FIL** SPARTEL

POUR ALERTER TOUTE LA PISCINE

- Des boutons d'alertes multi zone
- Diffusion dans tout votre établissement de messages d'alertes identifiables
- Un récepteur à poser n'importe où, qui sonne et affiche la zone concernée
- Fonctionnement par onde radio, aucune installation filaire.

Ce dispositif n'est qu'un avertisseur, il ne peut rentrer dans votre POSS.

FABRIQUÉ
EN FRANCE



www.myhexagone.com



BOUTON
ALERTE
RADIO IP65

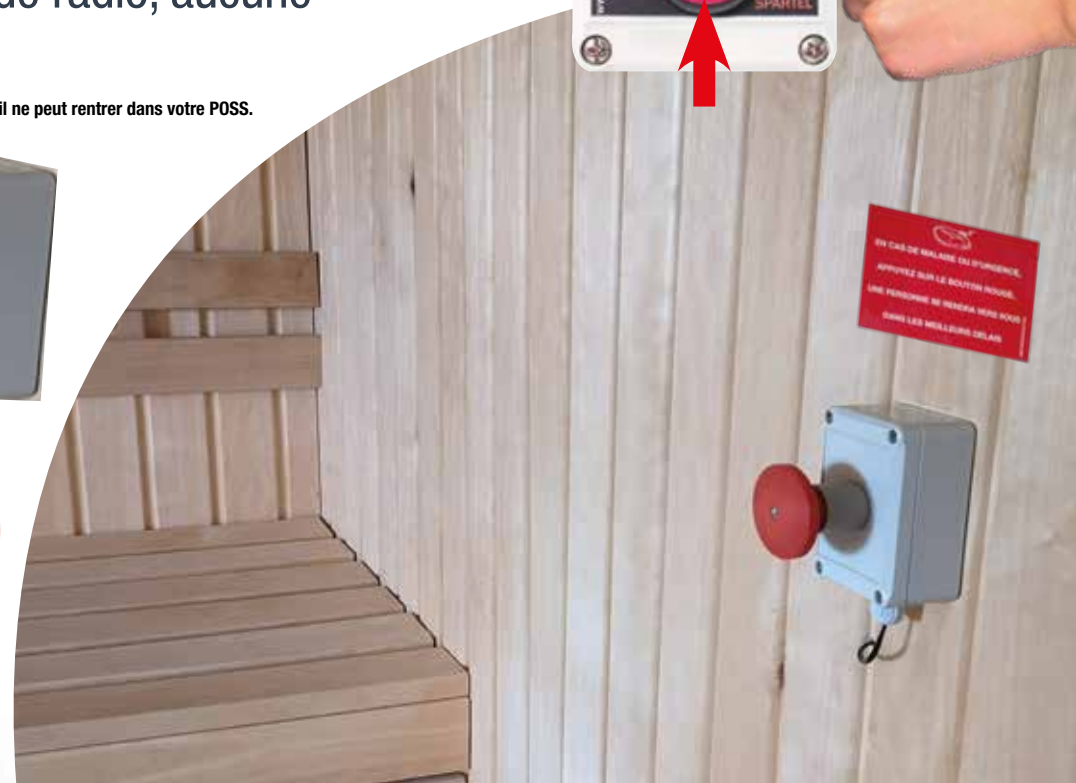

ALERTE SÉCURITÉ

KIT SÉCU-RELAIS

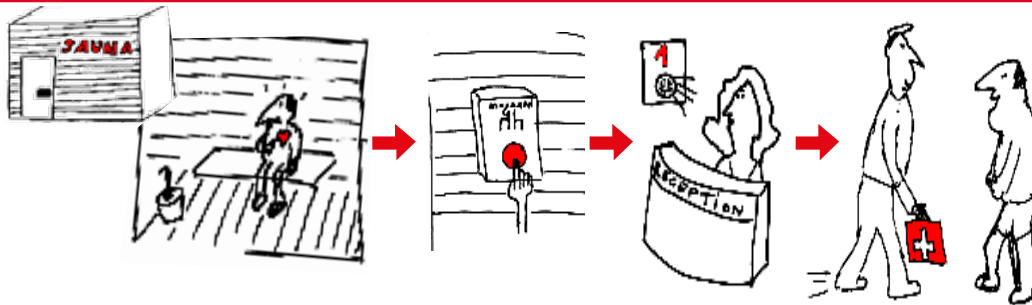

Besoin d'assistance ? - Un bouton panique - Alerte de l'équipe - On arrive immédiatement...

En cas de problème dans le SAUNA, HAMMAM, au bord de l'eau, dans un vestiaire, dans des toilettes PMR, mettez un bouton panique pour que vos clients vous alertent !

• Avec molette de réglage de 1 à 9 pour choisir sa zone



Bouton panique IP65

Alimentation 2 piles 1,5 V
Portée 150 m
Étanche Oui
Dimensions (LxPxH) 100 x 65 x 40 mm

Référence egs002n003



Radiocommande multi-zone IP68

Alimentation 2 piles 1,5 V
Portée 150 m
Dimensions (LxPxH) 118 x 68 x 37 mm

Référence egs001n001



Bouton panique sauna IP65

Alimentation 2 piles 1,5 V
Portée 150 m
Dimensions (LxPxH) 100 x 65 x 40 mm

Bouton intérieur egs004n000
Bouton extérieur egs005n002



Centrale récepteur/ diffuseur led et haut parleur IP65

Alimentation Prise 220 V
Portée 150 m
Étanche Oui
Alimentation optionnelle Panneaux solaires
Dimensions (LxPxH) 254 x 180 x 90 mm
Référence egs003n000



Bouton panique avec annonce IP65

Alimentation 2 piles 1,5 V
Portée 150 m
Dimensions (LxPxH) 100 x 65 x 40 mm

Référence egs003n003

EN OPTION



Répéteur du signal radio IP66

Alimentation Prise 220 V
Portée 100 m
Dimensions (LxPxH) 180 x 94 x 60 mm

Référence egs005n000 (simple)
Référence egs006n000 (mur)

info@myhexagone.com - 01 34 34 11 55

AVERTISSEUR DOUCHE

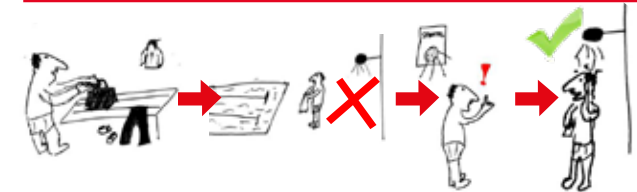

Prendre une douche, bof, pas envie - Système de rappel automatique - Ok, je prends la douche...

Système unique de rappel automatique pour le passage **OBLIGATOIRE** À LA DOUCHE SAVONNÉE !



Avertisseur douche SPARTEL

DOUCHE SAVONNÉE OBLIGATOIRE

Boîtier largeur 20 cm. Hauteur 30 cm. 220V/24V DC. Haut parleur 70 db. IP66. Capteur infrarouge. Message enregistré automatique et personnalisable. Détecteur jusqu'à 5m.

Référence eks004n000

COMMUNICATION



Mégaphone

Porte-voix + sirène. Fourni sans piles. Grande portée jusqu'à 450 m.

Référence z569f7566

Sifflet

Sifflet à bille en plastique. Référence z354f93741

Cloche

Cloche à moulure fixe. Référence z456f21.530.00



Talkie walkie motorola T62

Connecté lors de vos déplacements jusqu'à 8 kms de portée (selon terrain). Appareil sous licence avec un écran LCD, 16 canaux. Dimensions : 5.4 x 16.5 x 3.1 cm

Rouge Référence z701fmot62r
Bleu Référence z701fmot62b

AFFICHEURS/ CHRONOMÈTRES



Afficheur digital température

Affichage des températures des bassins : air, eau et de l'heure.
220/24V DC. Dimensions : 130 x 32 x 9 cm.
Référence z437fph12.1



Afficheur digital

Afficheur digital à led, températures des bassins : air, eau et de l'heure.
Dimensions : 46 x 32 x 9 cm.
Référence z437fph9.2



Chronomètre mural

4 aiguilles. Dimensions : 62,5x62,5x10 cm.
Consommation électrique 10 W. 220 Volt
Conçu pour être utilisé à des températures de 10 à 35°.
Référence z506fe539

MATÉRIELS D'ENTRAÎNEMENT



Pull Boy sénior

Dimensions : 23 x 8 x 13 cm. Fabriqué en Golfoam.
Existe en divers coloris.
Référence z506ft406



Paire de Pad

Small : 17,5 x 11 cm. Référence z506ft411
Medium : 18,5 x 11,5 cm. Référence z506ft408
Large : 19,5 x 13 cm. Référence z506ft407



Paire de palmes

Fabriqué en caoutchouc pur de haute qualité.
Idéal pour la baignade.
Tailles de 26 à 48 cm (nous consulter).
Référence NC

IDÉAL SCOLAIRE

LIGNE DE SÉPARATION



Avec flotteurs et tube transparent

Flotteur polypropylène 80 x 50 mm.
Couleurs : bleu, blanc, orange, rouge, jaune, vert.
Vendu au mètre équipée de 4 à 6 flotteurs.
Existe sur corde polyéthylène ou câble inox.

Référence NC



Avec flotteurs en polyéthylène

2 longueurs 25 et 50m ou vendu au mètre.
Flotteur polypropylène 80 x 50 mm.
Couleurs : bleu, blanc, orange, rouge, jaune, vert.
Existe sur corde polyéthylène ou câble inox.

Référence NC



ENROULEURS LIGNE DE NAGE

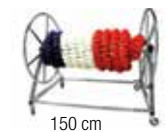

150 cm

Enrouleur L.150 ou 200 cm

Prévu pour enrouler les lignes. En acier inoxydable électro-poli.
Équipé de 4 roues dont 2 avec freins.

L.150 cm. Référence z506fe5258.150+ z506fe5259.150
L.200 cm. Référence z506fe5258.200+ z506fe5259.200

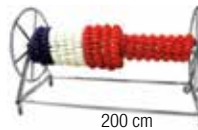

200 cm

	Compétition	Moscou	Rome
150 cm	50 m	100 m	200 m
200 cm	75 m	150 m	300 m



Distributeur de ligne

Idéal pour le nez de margelle des bassins et les flotteurs de lignes de nage.

Référence z197f10111021

PLOTS

SUPPORT RÉGLABLE DANS 5 POSITIONS DIFFÉRENTES.



Plot de départ

En acier inoxydable AISI-316, électropoli. Plateforme en F.V. anti-dérivant. Système d'ouverture arrière pour placer le haut-parleur de synchronisation électronique à l'intérieur. Numérotation sur 4 faces. Compatible avec le système de détection de faux départ.

Plateforme 74 x 52 x ht 40 cm Référence z506fe5204

POTEAUX LIGNE



Ligne de virage

Quatre poteaux de 2 mètres de hauteur en acier inox AISI-316. Equipés d'anneaux pour fixer la ligne.
Ligne de virage composé d'une corde en nylon et fanions
Existe en 12,5m, 17m, 21m, 25m.

Poteaux Référence NC
Fanion Référence NC



Ligne de faux départ

Deux poteaux de 2 mètres de hauteur en acier inox AISI-316
Équipé sur un poteau d'un anneau pour fixer la ligne et sur l'autre poteau d'une poulie pour tendre et attacher la ligne.
Ligne de faux départ composé d'une corde en nylon et flotteurs type Roma. Existe en 12m, 17m, 21m, 25m

Poteaux Référence NC
Flotteur Référence NC

ATTACHES



Corde de nylon - 6 mm
Vendu au mètre

z506fe5200



Accroche ø 8mm en acier inox

z506fe5231



Mosqueton - 60mm ou 80mm en acier inox

z506fe5125



Stabilisateur de ligne de nage 50 m en acier inox

z506fe514



Tendeur en acier inox AISI - 316

z506fe5233



Tendeur à cliquet en acier inox AISI-316
Inclus une accroche

z506fe5202

ANCRAGES



Ancrage pour ligne de nage rectangulaire en acier inox AISI-316

z506fe516



Ancrage pour ligne de nage ronde en acier inox AISI-316

z506fe5028



Potelet à assembler avec ancrage tubulaire en acier inox AISI-316

z506fe552



Ancrage tubulaire en acier inox AISI-316
Diamètre 43 mm ou 46 mm.
Droit ou incliné

NC

LIGNES DE NAGE

ENTRAINEMENT

Ø 100



Ligne de nage HEXA STAR 100

Diamètre disque ø 100 mm
Longueur de ligne 25 et 50 m
25 m Référence z506fe5239.25ss
50 m Référence z506fe5239.50ss
Avec câble, tendeur et stabilisateur en acier inoxydable AISI-316.

COMPÉTITION

Ø 150



Ligne de nage HEXA STAR 150

Diamètre disque ø 150 mm
Longueur de ligne 25 et 50 m
25 m Référence z506fe5011
50 m Référence z506fe5012
Avec câble, crochet et stabilisateur en acier inoxydable AISI-316.
(Selon la longueur de votre ligne de nage).

**LIGNE DE NAGE HAUTE RÉSISTANCE,
CONFORME AUX NORMES «FINA»**

LIGNE DE NAGE COMPÉTITION SPORT

- 5 coloris : bleu, rouge, vert, blanc et jaune
- Monté sur fil inox AICI316 ø 4 mm
- Haute résistance aux agents chimiques & UV

**Installation simple
et pratique !**



Ø 100



Ø 150



STERI-KLEEN



OPTION DE LOCATION "STERIBOX"



Sortie d'eau ozonée ▶ Entrée réseau d'eau



Remplissage (accessoire inclus)

Stérilise votre matériel «péda»

Centrale permettant de créer de l'ozone aqueux stabilisé pour nettoyer et désinfecter sans produits chimiques.

- Aucun résidu sur les surfaces
- Sans EPI, agréé alimentaire

Alimentation électrique	100-240V/50-60Hz
Durée d'action	60 min à l'air libre 3 h dans un contenant
Concentration en Ozone	0,5-1.0mg/l
Capacité de production	900 000 litres
Débit de l'eau	2,5l/min-6l/min
Dimensions (L x P x H)	27,7 x 8,9 x 36,7cm
Poids	1,9 kg
Référence	z549fwpoz1.0-e



POUBELLES



Poubelle Arnold & Wily

Rotomoulé polyéthylène.
Arnold : Capacité 70 litres. Hauteur 90 cm. Largeur 74 cm.
Référence z134hpbblurain
Wily : Capacité 70 litres. Hauteur 120 cm. Largeur 75 cm.
Référence z134hpbbludaup

BARRIÈRES



Barrières plastiques

Incassable. Poids 9,2 kg. Recyclable 100%.
Légère et facile à déplacer. Dimensions :
198 x 55,5 x 102 cm. Existe en 5 couleurs
panaché. Blanc, jaune, rouge, vert, bleu.
Référence z304furban2000



BANCS PVC



Banc L.100/200 cm

Dimensions (P x H) : 40 x 50 cm. Coloris blanc, beige et gris.
L.100 cm Référence z506fe590
L.200 cm Référence z506fe591



Banc avec dossier

Dimensions (P x H) : 40 x 77 cm. Coloris blanc, beige et gris.
L.100 cm Référence z506fe513.1
L.150 cm Référence z506fe513.15
L.200 cm Référence z506fe513.2



Vestiaire simple et double

Dimensions (P x H) : 56 x 185 cm. Coloris blanc, beige et gris.
L.100 cm Référence z506fe510.1
L.150 cm Référence z506fe510.15
L.200 cm Référence z506fe510.2

Dimensions (P x H) : 88 x 185 cm. Coloris blanc, beige et gris.
L.100 cm Référence z506fe507.1
L.150 cm Référence z506fe507.15
L.200 cm Référence z506fe507.2

ÉTAGÈRES PVC



Étagères PVC

Dimensions (P x H) : 40 ou 50 x 195 cm.
Coloris blanc, beige et gris.
L.100 cm Référence z506fe5004.1
L.150 cm Référence z506fe5004.15
L.200 cm Référence z506fe5004.2



Étagère sur roulettes

Dimensions (P x H) : 60 x 195 cm.
Coloris blanc, beige et gris.
L.140 cm Référence z506fe5160



Panière pour frites

Dimensions (P x H) : 46 x 85 cm.
Coloris blanc, beige et gris.
L.66,5 cm Référence NC
Socle seul Référence NC

CHARIOTS/BACS RANGEMENT PVC



Chariot/Bac de rangement

Dimensions (P x H) : 87 x 80 cm. Coloris blanc, beige et gris.
L.200 cm Référence z506fe558



Chariot/Bac de rangement avec couvercle

Dimensions (P x H) : 87 x 80 cm. Coloris blanc, beige et gris.
L.200 cm Référence z506fe558



Chariot/Bac pour palmes

Structure solide. Résistant à l'humidité, aux acides et aux graisses. 6 roulettes dont 3 avec freins.
Dimensions (P x H) : 80 x 115 cm.
Coloris blanc, beige et gris.

L.150 cm Référence z506fe5170



Chariot/Bac à frites

Dimensions (P x H) : 50 x 130 cm. Coloris blanc, beige et gris.

L.100 cm Référence z506fe5092



Chariot/Bac range tapis

Dimensions (P x H) : 80 x 150 cm. Coloris blanc, beige et gris.

L.220 cm Référence z506fe5221



Chariot/Bac à haltères

Dimensions (P x H) : 40 x 125 cm. Coloris blanc, beige et gris.

L.140 cm Référence z506fe5155

MOBILIER PISCINE

RANGEMENT SPÉCIAL POUR PISCINE COLLECTIVE

MOBILIER PLASTIQUE RÉSISTANT AU CHLORE

- Rangement optimal et adapté
- Meilleure longévité de votre matériel
- Roues inox.



3 coloris disponibles,
(gris foncé, gris clair, beige).
Autres coloris, nous consulter.



www.myhexagone.com

LE SOLEIL DONNE UN ACCORD PARFAIT

ENTRE LES PARASOLS ET LES TRANSATS

- **Nombreux coloris disponibles**
- Résistants au sel et aux autres conditions météorologiques.
- **Un design italien unique et résistant.**

SUR MESURE,
GRAND CHOIX DE COULEURS

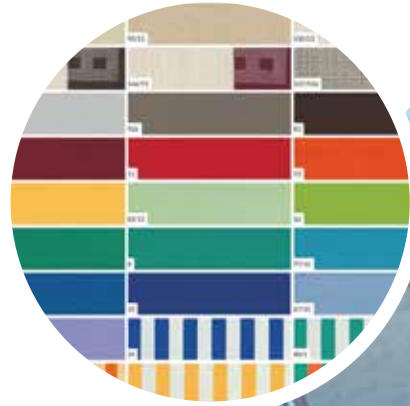

MOBILIER PISCINE

PARASOLS



- Résistance aux UV
- 100% acrylic 290 gr/m²
- Grand choix de couleurs



Matisse

Diamètre : 200, 220 ou 240 cm, hauteur 160 cm.
Mât en aluminium anodisé 20 microns Ø 4 cm
Poids : 5 à 5,70 kg

Référence

NC



Miro

Diamètre : 180, 200, 220, 240 ou 260 cm, hauteur 140 cm.
Mât en aluminium anodisé 20 microns Ø 4 cm
Poids : 4,30 à 5,90 kg

Référence

NC



Mondrian

190 x 190 ou 200 x 200 cm, hauteur 150 cm.
Mât en aluminium anodisé 20 microns Ø 4 cm
Poids : 7,3 à 7,8 kg

Référence

NC



Picasso

200 x 200 ou 250 x 250 cm, hauteur 165 ou 85 cm.
Mât en aluminium anodisé 20 microns Ø 4,5 cm
Poids : 4,80 à 5,10 kg

Référence

NC

CHAISES LONGUES ALUMINIUM



- Super rapport qualité/prix
- Grand choix de couleurs



Première classe alu/canopy XL

20cm de plus pour les jambes. Dossier réglable en 3 positions.
Toile et brise-soleil en polyester recouvert de PVC, avec possibilité d'insérer des inscriptions thermocollées.
Dimensions (l x P x H) : 204 x 84 x 40 cm.
Référence

NC



Confort+ alu/canopy

Dossier réglable en 3 positions.
Toile et brise-soleil en polyester recouvert de PVC, avec possibilité d'insérer des inscriptions thermocollées.
Dimensions (l x P x H) : 182 x 73 x 40 cm.
Référence

NC



Confort alu

Dossier réglable en 3 positions.
Toile et brise-soleil en polyester recouvert de PVC, avec possibilité d'insérer des inscriptions thermocollées.
Dimensions (l x P x H) : 194 x 73 x 40 cm.
Référence

NC



Basic sunbed toile

Dossier réglable en 4 positions. Empilable.
Toile et brise-soleil en polyester recouvert de PVC, avec possibilité d'insérer des inscriptions thermocollées.
Dimensions (l x P x H) : 208 x 62 x 40 cm.
Référence

NC

CHAISES LONGUES PLASTIQUE



- Résistance aux UV
- Traitement anti bactérien
- Empilable
- Pieds antiglisse

Réglable en toile

La partie haute des transats est mobile et a 5 hauteurs possibles selon la position désirée.
Les chaises longues sont en résine polypropylène.
Dimensions : 194 x 76 x 57 cm. Hauteur allongé env. 37 cm.
Grand choix de couleurs de toile (à préciser).
Référence

NC



Châssis disponible en 3 couleurs



Réglable à lattes

5 positions.
Dimensions : 194 x 77 x 57 cm.
10 choix de couleurs à préciser.
Référence

NC



Fixe à lattes

Fixe.
Dimensions : 194 x 76 x 49 cm.
10 choix de couleurs.
Référence

NC



Fixe en toile

Fixe en toile.
Dimensions : 194 x 77 x 57 cm.
Hauteur allongé : 37 cm.
Grand choix de couleurs de toile (à préciser).
Référence

NC

SPORT, BIEN ÊTRE, BÉBÉ NAGEUR :

AQUA PARCOURS SPORT



HEXA ORBITAL



HEXA BIKE ONE 100



HEXA BIKE ONE 200



HEXA TREKK 100



HEXA RUN PREMIUM



HEXA JUMP 100

CARACTÉRISTIQUES

Charge maximum
Poids
Matériau
Profondeur d'utilisation
Dimensions (LxPxH)
Tampons
Roulettes
Freins
Couleurs
Numéro de page

120 kg
18,3 kg
Inox 316L
110-150 cm
99 x 72 x 145 cm
4
4 à l'avant
Sans
—
66

120 kg
15,2 kg
Inox 316L
110-150 cm
84 x 60,4 x 120 cm
4
2 à l'avant
Sans
—
66

120 kg
18,3 kg
Inox 316L
110-150 cm
127 x 60,4 x 101 cm
4
2 à l'avant
Sans
—
66

120 kg
15,2 kg
Inox 316 L
110 - 150 cm
127 x 60,4 x 101 cm
4
2 à l'arrière
Sans
—
66

—
35 kg
Inox 316L
120-140 cm
127 x 65 x 139 cm
6
2
Sans
—
66

—
13 kg
Inox 316L
100-140 cm
120 x 106 x 33 cm
6
—
Sans
—
66

AQUAGYM BUTTERFLY - SONO



CHEVILLÈRES/ BRACELETS



HEXA SONO M ou XL



SÈCHE MAILLOT DE BAIN



SÈCHE-CHEVEUX PREMIUM



SÈCHE CHEVEUX OPTIMA



COLORANT ÉPHÉMÈRE

CARACTÉRISTIQUES

Dimensions (LxPxH)
Matériau
Numéro de page

20 x 12 x 21 cm/ ø23 x P.16 cm
ABS qualité marine
68

H.56,8 à 68,8 cm
—
70

37,5 x 36,5 x 59 cm
Polyéthylène
62

25 x 38 x 121 cm (potence)
—
63

15 x 41 x 115 cm
—
63

—
—
64

Vous n'êtes pas décidés, vous voulez un

LE CONFORT ET L'ACCUEIL POUR VOS CLIENTS

AQUA FORME SANTÉ



HEXA BIKE Optima 100

CARACTÉRISTIQUES

Charge maximum	120 kg
Poids	12 kg
Matière	Polyéthylène/inox
Profondeur d'utilisation	120-140 cm
Dimensions (LxPxH)	115 x 92 x 66 cm
Tampons	8
Roulettes	Sans
Freins	Sans
Couleurs	6
Numéro de page	68



HEXA BIKE Optima 200

Charge maximum	120 kg
Poids	16 kg
Matière	Polyéthylène/inox
Profondeur d'utilisation	120-170 cm
Dimensions (LxPxH)	120 x 160 x 66 cm
Tampons	9
Roulettes	Sans
Freins	Avec
Couleurs	6
Numéro de page	68



HEXA RUN

Charge maximum	25 kg
Matière	Polyéthylène/inox
Profondeur d'utilisation	120-140 cm
Dimensions (LxPxH)	135 x 82 x 153 cm (déplié)
Tampons	8
Roulettes	4 à l'avant
Freins	Sans
Couleurs	6
Numéro de page	68



HEXA JUMP DESIGN

Charge maximum	9 kg
Matière	Polyéthylène/inox
Profondeur d'utilisation	80-170 cm
Dimensions (LxPxH)	ø106 cm - H.22 cm
Tampons	8
Roulettes	Sans
Freins	Sans
Couleurs	6
Numéro de page	68



HEXA MULTI EXERCICE

Charge maximum	20 kg
Matière	Polyéthylène/inox
Profondeur d'utilisation	160-180 cm
Dimensions (LxPxH)	ø98 cm - H.170 cm
Tampons	10
Roulettes	Sans
Freins	Sans
Couleurs	2
Numéro de page	68



HEXA STEP

Charge maximum	7 kg
Matière	Polyéthylène
Profondeur d'utilisation	110-130 cm
Dimensions (LxPxH)	67 x 35 x 19 cm
Tampons	8 tampons
Roulettes	Sans
Freins	Sans
Couleurs	1 couleur
Numéro de page	68

BÉBÉ NAGEUR



HEXA CHAISE BÉBÉ

CARACTÉRISTIQUES

Dimensions (LxPxH)	60 x 50 x 76 cm
Matière	Polypropylène
Numéro de page	72



TABLE À LANGER

Dimensions (LxPxH)	100 x 65 x 95 cm
Matière	Pvc
Numéro de page	72



TAPIS FLOTTANT

Dimensions (LxPxH)	Nous consulter
Matière	Golfoam
Numéro de page	73



CAGE AQUATIQUE

Dimensions (LxPxH)	200 x 200 x 200 cm
Matière	Tube d'aluminium
Numéro de page	73



FRITES

Dimensions (LxPxH)	Nous consulter
Matière	Golfoam
Numéro de page	73



PLANCHES

Dimensions (LxPxH)	Medium, large, eurokick
Matière	Retifoam
Numéro de page	73

autre produit, n'hésitez pas à nous consulter...



SÈCHE MAILLOT DE BAIN, VOS CLIENTS VONT ADORER !

EXTRAIT 95% DE L'EAU DU MAILLOT DE BAIN EN 8"

- Un service en plus pour votre clientèle
- Évite à vos clients de repartir avec un sac mouillé
- S'adapte dans n'importe quel environnement
- Utilisation simple en toute sécurité

Installation rapide !

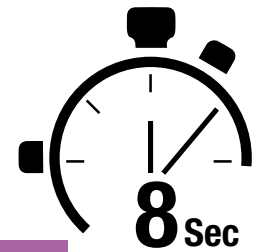

Pour un service d'exception, après le plaisir du bain...

5 étapes :



1- soulever le couvercle



2- insérer le maillot de bain mouillé



3- fermer le couvercle

8 secondes d'essorage



4- soulever le couvercle



5- reprendre le maillot de bain essoré à 99 %



Version lumineuse translucide (EN OPTION)

Simple branchement 220V, avec une évacuation d'eau ou un bac de récupération

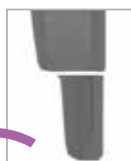

Réservoir

DRY 'N' GO

- Large gamme de couleurs
- Minuterie de fin de cycle
- Possibilité d'inclure un monnayeur (en option)

DRY 'N' GO motorisé

Alimentation	240V 50 / 60Hz, 3600 tr/mn
Poids	20 kg
Structure	Polyéthylène
Dimensions (LxPxH)	37,5 x 36,5 x 59 cm
Couleurs	9 (nous consulter)
Référence	z184hssd



Esthétique et Design en 9 couleurs

VESTIAIRES

SÈCHE-CHEVEUX ANTI VANDALISME

- Douche à air chaud robuste, pour une utilisation intensive
- Radar avec minuterie 2,5 min, déclenchement automatique
- Fixe ou réglable sur rail 1,20m
- Avec miroir 90 cm (version rail)



Hexa Rez

Puissance	2000W, 70°C
Niveau sonore	70 dB
Dimensions fixe (LxPxH)	24,5 x 30 x 30,5 cm
Dimensions potence (LxPxH)	25 x 38 x 121 cm
Couleurs	11 (nous consulter)
Fixe	Référence z569f1600ral
Rail	Référence z569f1602ral
Rail+Miroir	Référence z569f1601ral



Existe également en ABS couleur aluminium RAL 9006 et gris anthracite RAL 7016

SÈCHE-CHEVEUX OPTIMA



Neptune à hauteur réglable

Puissance	2000W
Niveau sonore	70 dB
Dimensions (LxPxH)	15 x 41 x 115 cm
Couleurs	3
Référence	z466f82214



Mural à flexible

Puissance	900W
Niveau sonore	72 dB.
Dimensions (LxPxH)	32,2 x 18,2 x 50 cm
Couleurs	Blanc
Référence	z661ftb-c1



Mural anti vandalisme

Puissance	2100W
Niveau sonore	70 dB
Dimensions (LxPxH)	25,5 x 14 x 28 cm
Couleurs	Blanc
Référence	z466f822009

PARFUM SPA / SAUNA

Découvrez nos fragrances relaxantes, énergisantes, rafraîchissantes, déstressantes, amincissantes, revigorantes ou positives.
Fragrances à base d'huiles essentielles 100% pures et naturelles pour spa.
Le produit est totalement volatil pour ne pas laisser de traces dans la cartouche filtrante.



Parfum Spa

Eucalyptus Respiratoire



1L
z145fspeu100
5L
z145fspeu500



Cèdre

Stimule la convivialité
1L
z145fspcl100
5L
z145fspcl500

Lavande Relaxant

1L
z145fspla100
5L
z145fspla500



Luxe Énergisant

1L
z145fsplu100
5L
z145fsplu500



Citron Stimulant

1L
z145fspcc100
5L
z145fspcc500



Parfum Sauna

Eucalyptus menthe Rafraîchissant



1L
z145fsaem100
5L
z145fsaem500



Eucalyptus Respiratoire

1L
z145fsaeu100
5L
z145fsaeu500

Luxe Énergisant

1L
z145fsalu100
5L
z145fsalu500



Polynésie Régénérant

1L
z145fsapo100
5L
z145fsapo500



Fleur d'Oranger Déstressant

1L
z145safo100
5L
z145safo500

SPA GONFLABLE PRO



Spa Exotic Pro 4

Certifié CE – ISO9001

- Idéal et léger pour pose et dépose sur terrasse de mobil-home.
- Membrane super résistante.



Nombre de places 4
Diamètres int./ext. x Ht 1,40/1,80 x 0,70m
Jet d'air 118
Volume d'eau 700 L
Poids 34,5 kg
Référence Z514FA082207

MATÉRIEL SAUNA



Thermomètre sauna

Hygro-thermomètre sauna.

Référence

z218fsas92300



Seau en bois

Seau de sauna en bois.
4 litres.

Référence

z218fsac10003

Louche en bois

Louche de sauna en bois.
36 cm.

Référence

z218fsac10640



Sablier en bois

Sablier sauna.
15 minutes.

Référence

z218fsac19900

Pierre pour sauna

Roche en sac de 20 kg.

Référence

z370fac3000



Lampe de sauna

Lampe de sauna 40W.
Livrée sans ampoule.
Convient pour tous les saunas.

Référence

z218fsas21060t



Repose tête en bois

Oreiller de sauna en bois.

Référence

z218f34011



COLORANT ÉPHÉMÈRE



NOUVEAU

AquaCouleur piscine et Spa

Permet de colorer temporairement les spas, fontaines et bassins.

Sans aucun effet néfaste pour les baigneurs, sans aucune coloration persistante visible sur les vêtements, sans aucune irritation pour les yeux et sans aucune possibilité d'intoxication par ingestion. Testé dermatologiquement.

Nos flacons vont de 30ml à 10 litres à diluer dans le skimmer ou filtration bassin.

Colore efficacement un volume d'eau de 1 à 3 000 m³. Colore de 6h à 3 jours maximum.

3 couleurs au choix :

Lagon, Fuchsia, Lavande

Conditionnement :

Coffret spa (3 bouteilles de 30ml) ou 1L, 5L ou 10L NC

PARFUM ÉPHÉMÈRE

AquaParfum piscine

Une expérience olfactive unique pour vos clients !

Pour Piscine, Spa, Sauna, Hammam. Composé à 100% de parfums et non d'eau, d'alcool ou d'huiles essentielles. Ambiances apaisantes, énergisantes, qui invitent au voyage... Qualité cosmétique. Innocuité pour la santé validée.

Made in France. Pas de risque cutané

• ISO 9001 & 22716.

12 parfums au choix : Bubble gum, Coco, Douceur, Élégance, Fleur de Cerisier, Fleur D'Oranger, Litchee, Manzana, Cuir et Musc, Pivoine Gourmande, Romance, Volupté.



NOUVEAU

À l'unité ou Box de 3 x 3 senteurs.

Référence

NC

HEXA COLOR ÉPHÉMÈRE, POUR CRÉER UNE ANIMATION UNIQUE

METTEZ DE LA COULEUR À VOS ÉVÈNEMENTS !

- Du rouge pour une soirée «Halloween»
- Du violet pour un moment «Zen»
- Du bleu lagon pour le «dépaysement»,
et rajoutez un parfum d'ambiance qui va avec...





MATÉRIEL AQUAFITNESS PROFESSIONNEL GARANTIE 4 ANS

GAMME INOX SPORT

- Totalemment réglable suivant la profondeur de l'eau et la taille de l'utilisateur
 - Faible entretien
 - Tout inox - 316L
- Pédale brevetée avec résistance progressive.**



**Pédale testée
biologiquement**
Class VI 6.6.1 ISO
10993-5/10/11
Fabriquée en France

Structure inox



HEXA BIKE INOX, vive le fitness aquatique !



BIKE INOX SPORT



Hexa Bike One 100

Poids	15,2 kg
Charge maximum	120 kg
Matière	Inox 316 L
Profondeur d'utilisation	110 - 150 cm
Dimensions	84 x 60,4 x 120 cm
Tampons	4
Roulettes	2 à l'avant
Référence	z247f0492-006



Hexa Bike One 200

Poids	18,3 kg
Charge maximum	120 kg
Matière	Inox 316 L
Profondeur d'utilisation	110 - 150 cm
Dimensions	127 x 60,4 x 101 cm
Tampons	4
Roulettes	2 à l'avant
Référence	z247f0492-001

TREKK/JUMP INOX SPORT



Hexa Trekk 100

Poids	15,2 kg
Charge maximum	120 kg
Matière	Inox 316 L
Profondeur d'utilisation	110 - 150 cm
Dimensions	127 x 60,4 x 101 cm
Tampons	4
Roulettes	2 à l'arrière
Référence	z247f0492-011



Hexa Jump 100

Poids	13 kg
Matière	Inox 316 L
Profondeur d'utilisation	100 - 140 cm
Dimensions	120 x 106 x H.33 cm
Dimensions barre maintien	110 à 138 cm (réglable)
Tampons	6
Référence	z247f0492-020

info@myhexagone.com - 01 34 34 11 55

AQUA PARCOURS

HEXA ORBITAL



Hexa Orbital

Poids	28,4 kg
Charge maximum	120 kg
Matière	Inox 316 L
Profondeur d'utilisation	110 - 150 cm
Dimensions	99 x 72 x 145 cm
Tampons	4
Roulettes	2 à l'avant
Référence	z247f0492-002

SPÉCIAL RÉÉDUCATION



Hexa run Premium

Poids	35 kg
Matière	Inox 316 L
Profondeur d'utilisation	120 - 140 cm
Dimensions	127 x 65 x 139 cm
Tampons	6
Roulettes	2
Freins	Sans
Référence	z247f0492-005

KIT AQUA GYM SANTÉ



KIT SUPPORT BUTTERFLY

Matière ABS qualité marine.
Couleur rose ou bleue.
Profondeur d'utilisation non limitée.

Chevillères
380 gr
L.20 x P.12 x H.21 cm
2 chevillères

Bracelets
440 gr
ø 23 - P.16 cm
2 bracelets

FICHES PROGRAMMES BUTTERFLY

PROGRAMME D'AQUA RÉÉDUCATION :

- mal de dos
- suite cancer du sein
- pré-natal / post-natal
- jambes lourdes (circulation)
- geste sportif (tennis, golf...)
- haut et bas du corps



IDÉAL PROGRAMME PRÉNATAL



RÉÉDUCATION APRÈS CANCER DU SEIN



RENFORCEMENT POSTURE DU DOS

HEXA BIKE COULEUR

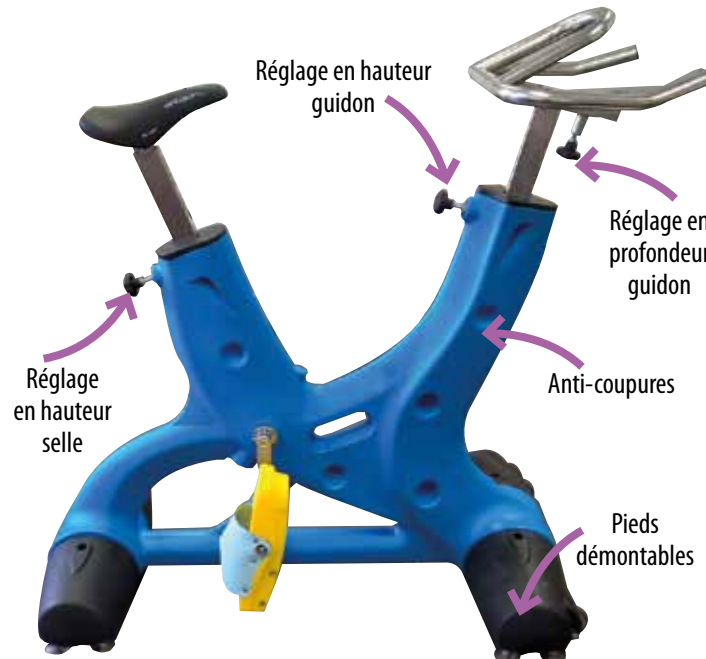

6 COLORIS PANACHÉS



Hexa Bike Optima 100

Charge maximum 120 kg
Poids 12kg
Matière Polyéthylène/inox
Profondeur d'utilisation 120-140 cm
Dimensions (LxPxH) 115 x 92 x 66 cm
Tampons 8
Freins Sans
Référence 6 couleurs (panaché)



Hexa Bike Optima 200

Charge maximum 120 kg
Poids 16 kg
Matière Polyéthylène/inox
Profondeur d'utilisation 120-170 cm
Dimensions (LxPxH) 120 x 160 x 66 cm
Tampons 9
Freins Avec
Référence 6 couleurs (panaché)

ACCESSOIRES



Selle confort
Selle mousseée, réglable en hauteur.
z645h0003



Ventouse
Ventouse transparente semi rigide avec vis inox intégrée.
z645h0004



Pédale avec sangle
Forme ergonomique. Idéale pour toutes les pointures.
z645h0030n000

RUN / JUMP / POLE / STEP



Hexa run

25 kg
Polyéthylène/inox
120-140 cm
135 x 82 x 153 cm (déplié)
8 tampons
4 roulettes à l'avant
6 couleurs en option (panaché)



Hexa jump Design

9 kg
Polyéthylène/inox
80-170 cm
ø 106 cm H. 22 cm
8 tampons
6 couleurs en option (panaché)



Hexa multi exercice

20 kg
Polyéthylène/inox
160-180 cm
ø 98 cm H. 170 cm
10 tampons
Sans roulettes
1 couleur



Hexa step

7 kg
Polyéthylène
110-130 cm
67 x 35 x 19 cm
8 tampons
1 couleur

AQUA FORME DESIGN

IDÉAL POUR LES ESPACES DE REMISE EN FORME QUI ONT BESOIN DE DESIGN

L'AQUAFITNESS ÉLÉGANT

- Multi couleurs, design attirant
 - Ajustement de la posture réglable
 - Stabilité accrue avec ses ventouses spécifiques
- Pédale spéciale pied nu !**



BIKE



RUN



JUMP



HEXA MULTI EXERCICE

www.myhexagone.com



UTILISATION FACILE
POIGNÉE DE TRANSPORT



SONO SPÉCIALE AQUAFITNESS RÉSISTANTE EN MILIEU AQUATIQUE

UN SON OPTIMAL POUR ANIMER VOS SÉANCES

- Un SON QUI FAIT BOUGER votre clientèle
- Batterie lithium longue durée
- Sono en mode valise, facile à transporter

Marque de référence : JBL



HEXA SONO

NOUVEAU



Hexa sono M

Poids	11 kg
Puissance	160W
Connexion	Bluetooth, portée 10m
Dimensions	29,5 x 56,8 x 30 cm
Autonomie	12 heures
Batterie	lithium-ion 72 W
Temps de charge	3,5 heures
Référence	z820fjblpartybox110eu

Hexa sono XL à roulettes

Poids	17,4 kg
Puissance	240W
Connexion	Bluetooth, portée 10m
Dimensions	32,6 x 68,8 x 36,8 cm
Autonomie	18 heures
Batterie	lithium-ion 72 W
Temps de charge	3,5 heures
Référence	z150f70782



Poignée et roulettes de transport



HAUT-PARLEUR SOUS-MARIN



IDÉAL POUR NAGE SYNCHRONISÉE



Haut-parleur subaquatique

Synchro Swim Sound est un haut-parleur sous-marin intégré. Conçu pour être installé dans les niches de projecteur sous-marin les plus courantes du PAR 56. 50 Watts RMS sur 8 Ohm. 100 watts de pointe. Classe d'isolation: IP69. Résistant à la plongée jusqu'à 3 mètres. Poids: 2,5 Kg. En plastique, acier inoxydable. Couleur: blanc.

Référence

z465f



LA FORMATION AQUAFITNESS SUR-MESURE !



3 raisons d'organiser les cours d'aquafitness avec Hexagone :

1- Notre moniteur qualifié

Simon Rives :

Votre moniteur Butterfly, Aqua bike, Aqua Jump et Aqua fitness !

- ancien poloïste
- étudiant en STAPS et BE
- un goût prononcé pour la réalisation de cours chorégraphiés



2- Notre approche pédagogique

- Analyse de vos conditions de travail
- Programme adapté à vos besoins et suivant vos capacités
- Cours sur site avec des professionnels expérimentés (jusqu'à 15 personnes)
- Consultations et accompagnements par téléphone ou en visio conférence durant les 2 mois suivant la formation
- Certification et parcours de développement
- Support pédagogique, une liste vous est fournie à chaque formation ainsi que la playlist musicale correspondante

3- Nos programmes

Conçus en partenariat avec des kinésithérapeutes et suivant de nombreuses études physiologiques sur les bienfaits de l'eau par le sport

Niveau 1 « Débutant » : journée de formation basique, 6h

Niveau 2 « Avancé » : formation thématique, 8h

• Aqua bike • Aqua jump • Butterfly • AquaGym • Aquaparcours...

Niveau 3 « Professionnel » :

- formation spécialisée, 8h
- programmes pré/post natal
- circuit training
- programme spécial post cancer du sein
- programme sur-mesure en fonction de vos attentes

BÉBÉ NAGEUR & SON ACCUEIL

SÉCURITÉ BÉBÉ NAGEURS SOUS LA DOUCHE

- La douche et le change font partie de l'expérience
- Sécurisant pour les parents comme pour les bébés.



CHAISES DOUCHE



Hexa chaise bébé

EMPILABLES jusqu'à 8 chaises !

Dimensions (LxPxH) : 60 x 50 x 76 cm. Poids : 3,9 kg.

Noir/gris Référence z195fm212bg

Noir/rouge Référence z195fm212br

TABLES À LANGER

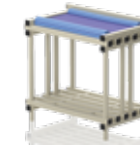

Table à langer

Dimensions (LxPxH) : 100 x 65 x 95 cm.

Livré avec matelas.

Référence

z506fe5109



Table à langer murale verticale

Elle peut supporter une charge de 15 kg maximum.

Dimensions (LxPxH) : 40 x 50 x 120 cm. Repliable.

Verticale

Référence z153f113778



Table à langer murale horizontale

Elle peut supporter une charge de 15 kg maximum.

Dimensions (LxPxH) : 56 x 86 x 12 cm. Repliable.

Horizontale

Référence z153f112523



SÉCURITÉ
ENFANTS

ANIMATION SCOLAIRE

PLATEFORME

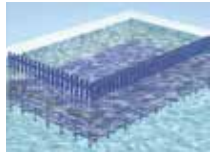

Plateforme d'apprentissage

En PVC façon mobilier. Léger et facile à mettre en oeuvre. Couleurs variées disponibles. De 0,5 à 3 m de profondeur, avec rambarde ou non, module additionnable pour créer une plateforme jusqu'à 250m² Sur-mesure selon vos besoins.

NC

MATÉRIELS BÉBÉ NAGEUR



Formule 1 flottante

Fabriquée en Golfoam. 2 axes en nylon. Couleurs variées. Dimensions : 180 x 100 x 80 cm. Référence

z506fd1052



Ile avec cerceaux

Fabriquée en Golfoam et de nouilles. Couleurs variées. Dimensions : 100 x 100 x 65 cm. Référence

z506fd1056



Tapis panier baby pool

Fabriquée en Golfoam. Paniers inclus. Couleurs variées. Double panier | Dimensions : 200 x 100 x 6 cm (Existe aussi en 1 panier et 3 paniers). 2 paniers

Référence z506fd109d

TAPIS FLOTTANT



Tapis à trous

Fabriquée en Golfoam. Différents coloris. Différentes dimensions (nous consulter). Référence

NC



Tapis flottant

Fabriquée en Golfoam. Différents coloris. Différentes dimensions (nous consulter). Référence

NC



Tapis rond de relaxation

Fabriquée en Golfoam. Différents coloris. 100 x 35 x 3 cm 100 x 45 x 3 cm

Référence z506fd1036

Référence z506fd1037

CAGE AQUATIQUE/ CIRCUITS



Labyrinthe aquatique

Fabriquée en tube d'aluminium. 3 cerceaux, 1 entrée ronde, 1 entrée carré inclué. Dimensions : 200 x 200 x 200 cm. Référence

z506fj263

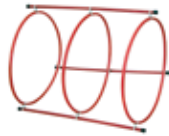

Tunnel submersible

Fabriquée en PVC. Dimensions : 100 x 75 cm. Référence

z506fj226



Arche submersible

Fabriquée en PVC. Dimensions : 75 x 75 cm. Référence

z506fj256



Circuit pédagogique

Fabriquée en Golfoam. Octogone (unité). Dimensions : 25 x 25 x 8,5 cm. Référence z506fj251
Tube PVC 65 cm Référence z506fj228.1
Tube PVC 100 cm Référence z506fj228.3

JEUX LESTÉS



Algues lestées

Pour slalom. Fabriquée en textile synthétique. Pour bassin à partir de 1,60 m de profondeur. Référence

z506fj215



Poissons submersibles

Reste en position vertical au fond de l'eau. Numérotés en pack de 6. Différents coloris. Références

z506fj255



Objets marins

Fabriquée en matière synthétique solide. Ensemble de 6 unités. Référence

z506fj209

FRITES



Frites rondes

Fabriquée en Golfoam très résistant. Différents coloris. 152 x 6.5 cm 100 x 4 cm 100 x 6.5 cm 100 x 7.5 cm

Référence z506fh948

Référence z506fh966

Référence z506fh987

Référence z506fh964



Frites carrées

Fabriquée en Golfoam très résistant. Différents coloris. 100 x 6 x 6 cm 200 x 6 x 6 cm

Référence z506fh903

Référence z506fh904

Système de jonction

Système de jonction pour frites rondes. Fabriquée en Golfoam très résistant.

Dimensions :

42 x 10 x 9 cm - 3 trous Référence z506fh959

56 x 10 x 9 cm - 4 trous Référence z506fh960

71 x 10 x 9 cm - 5 trous Référence z506fh961

86 x 10 x 9 cm - 6 trous Référence z506fh962

50 x 10 x 4 cm - 7 trous Référence z506fh941

50 x 10 x 9 cm - 7 trous Référence z506fh921

100 x 10 x 9 cm - 7 trous Référence z506fh922

PLANCHES



Planches

Fait de Retifoam.

Dimensions :

Petite 29 x 22 x 3 cm Référence z506ft440

Medium 38 x 23 x 3 cm Référence z506ft439

Eurokick 47 x 28 x 3 cm Référence z506ft437



Super planche

Fait de Retifoam. Dimensions :

Medium 38 x 23 x 4 cm Référence z506ft486

Large 45 x 28 x 4 cm Référence z506ft484

Eurokick 45 x 30 x 4 cm Référence z506ft485



Planche triangulaire

Fait de Retifoam.

Planche multifonction : pull-buoy, entraînement jambes / dos et endurance.

Dimensions : 55 x 33 x 4 cm Référence z506ft455

GOULOTTES ANTI-DÉRAPANTES

GOULOTTES conformes à la norme EN 13451-1



Résiste jusqu'à 1500 kg au M²



Goulottes parallèles rigides
Largeur **de 150 à 400 cm**



Goulottes perpendiculaires enroulables
de 175 à 900 cm



Goulottes courbables
de 180 à 335 cm

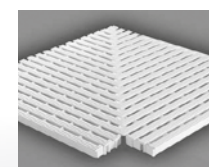

Angles pour goulottes

NUANCIER COULEURS GOULOTTES

24 couleurs disponibles

Ivoire clair, Crème, Caramel, Gris marron, Rouge brique, Bleu violet, Bleu océan, Marron chataigne, Rouge carmin, Fushia, Jaune, Orange, Gris béton, Acier, Vert intense, Vert d'eau, Bleu ciel, Bleu électrique, Bleu lointain, Plomb, Noir profond.

**Devis en fonction
de la longueur,
largeur, hauteur
de la goulotte et
du système de
liaison...**

CONSERVATION ET LA PROTECTION DE VOS ABORDS DE BASSIN

ANTIGLISSANCE SOL

GLISS' PROTECT R13



Application au M². Alcalin, anti calcaire.

COUVERTURES SUR MESURE

COUVERTURE MOUSSE



Couverture mousse 6mm
Pour piscine jusqu'à **50 m**



Couverture mousse 8mm
50 m

COUVERTURE BULLE



Bâche à bulle éco
20 m



Hexa «BUBBLE DISC»
Multi formes bassins

HIVERNAGE



Filet hivernage
Sur mesure



Flotteur d'hivernage

SPA



Couverture SPA
Multi formes bassins

ENROULEURS SUR MESURE

ENROULEURS DECA 20



Pour bassin **jusqu'à 20m**

ENROULEURS DECA 25



Pour bassin **jusqu'à 25m**

ENROULEURS DECA 50



Pour bassin **jusqu'à 50m**

info@myhexagone.com - 01 34 34 11 55

GOULOTTES, SUR MESURES, PERPENDICULAIRES, PARALLÈLES OU COURBABLES

NE NÉGLIGEZ PAS VOS ABORDS DE BASSIN

- Résiste jusqu'à 1500 kg au M²
- Les goulottes sont sur mesure, elles s'adaptent aux formes et spécificités de votre bassin
- Avec leurs rainures antidérapantes elles réduisent le risque de glissement en bord de bassin

Grande variété de couleurs !



RECYCLABLE 100%

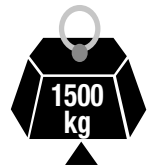

FOCUS SÉCURITÉ



Grilles de goutte, esthétiques, sur mesures et antidérapantes

GOULOTTES

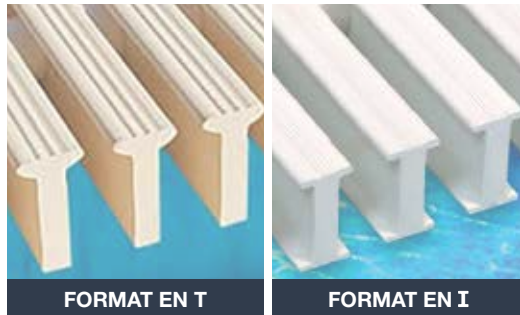

À VOUS DE CHOISIR :
Goulottes parallèles,
perpendiculaires ou courbables

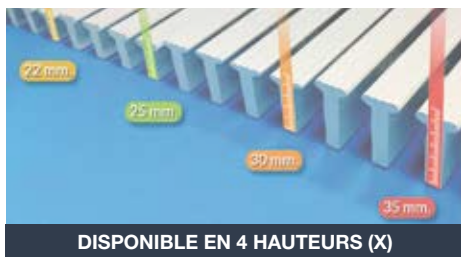
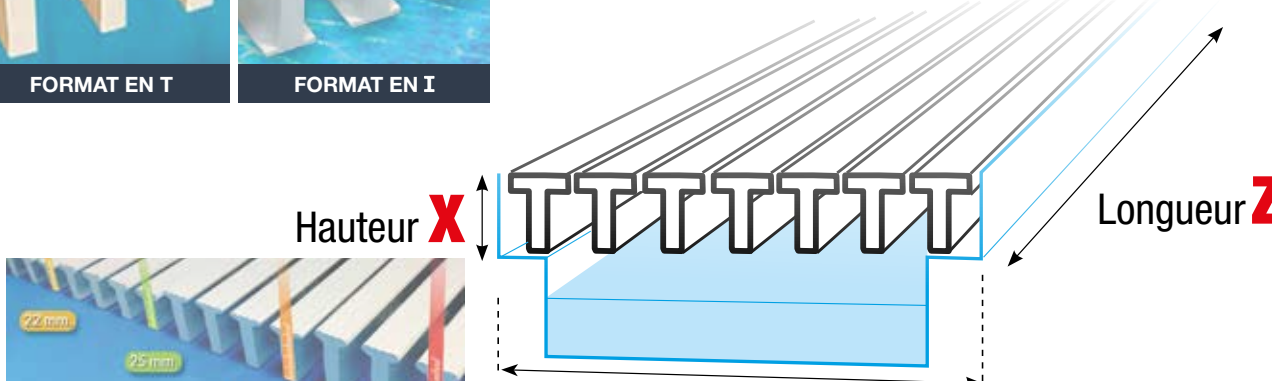

GOULOTTES SUR MESURES

Goulottes parallèles



Hauteur (x)	Largeur (y)	Longueur (z)
25 mm en I	de 150 à 400 mm	éléments de 1 m
25 mm PVC	standard 245 mm	éléments 250 mm
25 mm PP	standard 245 mm	éléments 500 mm
25 mm	182, 254, 330 mm	éléments 333 mm
35 mm en T	de 150 à 400 mm	éléments de 1 m

Goulottes perpendiculaires



Hauteur (x)	Rigide (y)	Courbable (y)
22 mm	de 175 à 295 mm	de 150 à 295 mm
25 mm	de 175 à 400 mm	de 150 à 330 mm
30 mm	de 175 à 500 mm	de 150 à 330 mm
35 mm	de 175 à 900 mm	de 150 à 330 mm
Longueur (z)	en tronçons standards de 2,5 m	en tronçons standards de 1 m

Goulottes courbables



Hauteur (x)	Largeur (y)	Longueur (z)
25 mm	180, 200, 205, 250, 300 mm	segments de 1 m
35 mm	195, 245, 295, 335 mm	segments de 1 m

ANGLES POUR GOULOTTES

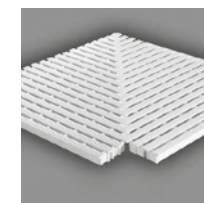

Perpendiculaire

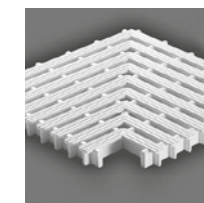

Parallèle

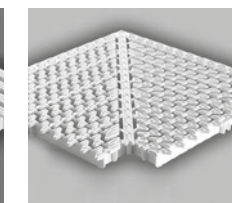

Courbable



INSTALLATION

Nous nous chargeons de votre projet goulottes de A à Z, (étude, chiffrage, installation et pose).

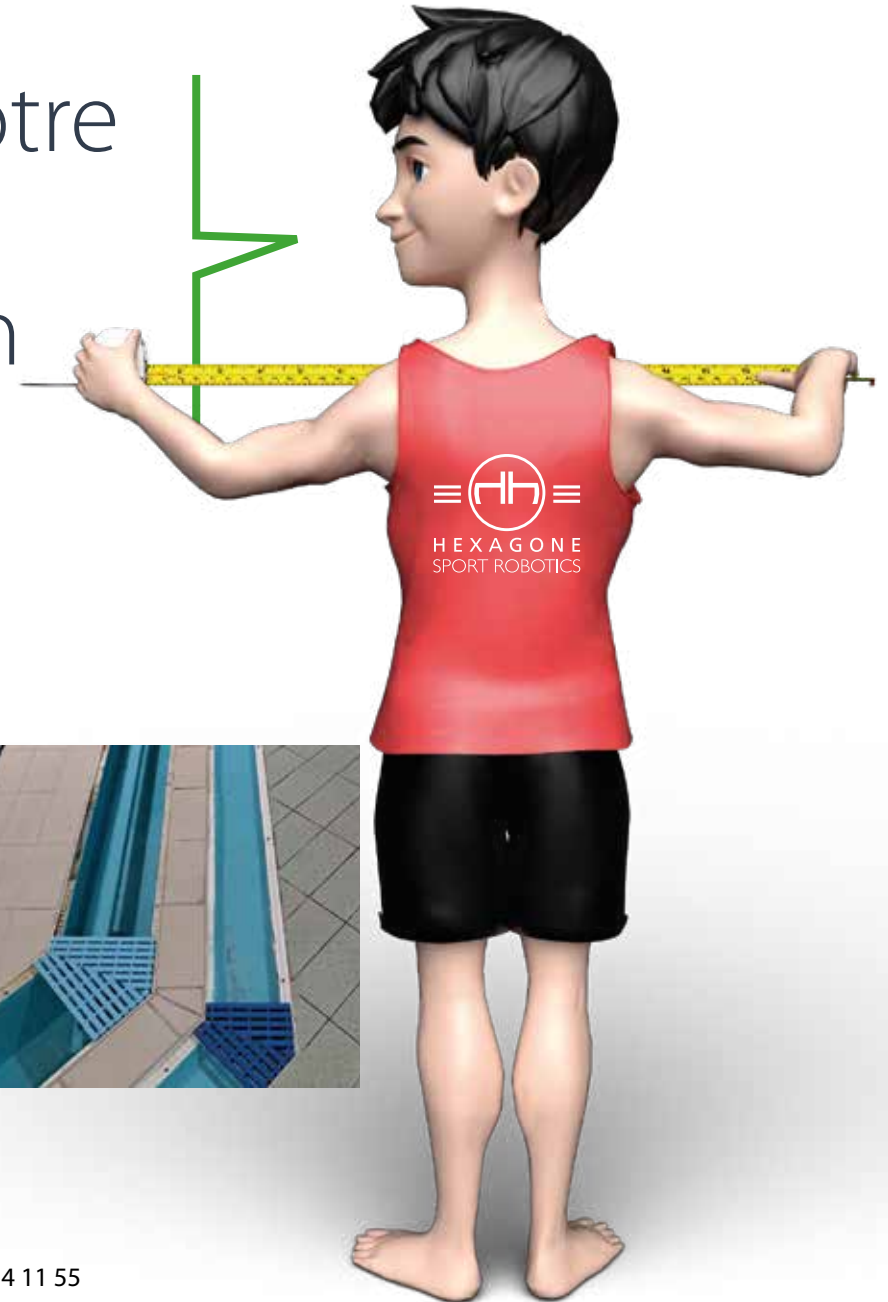

SUR MESURE

METTRAGE
GOULOTTE

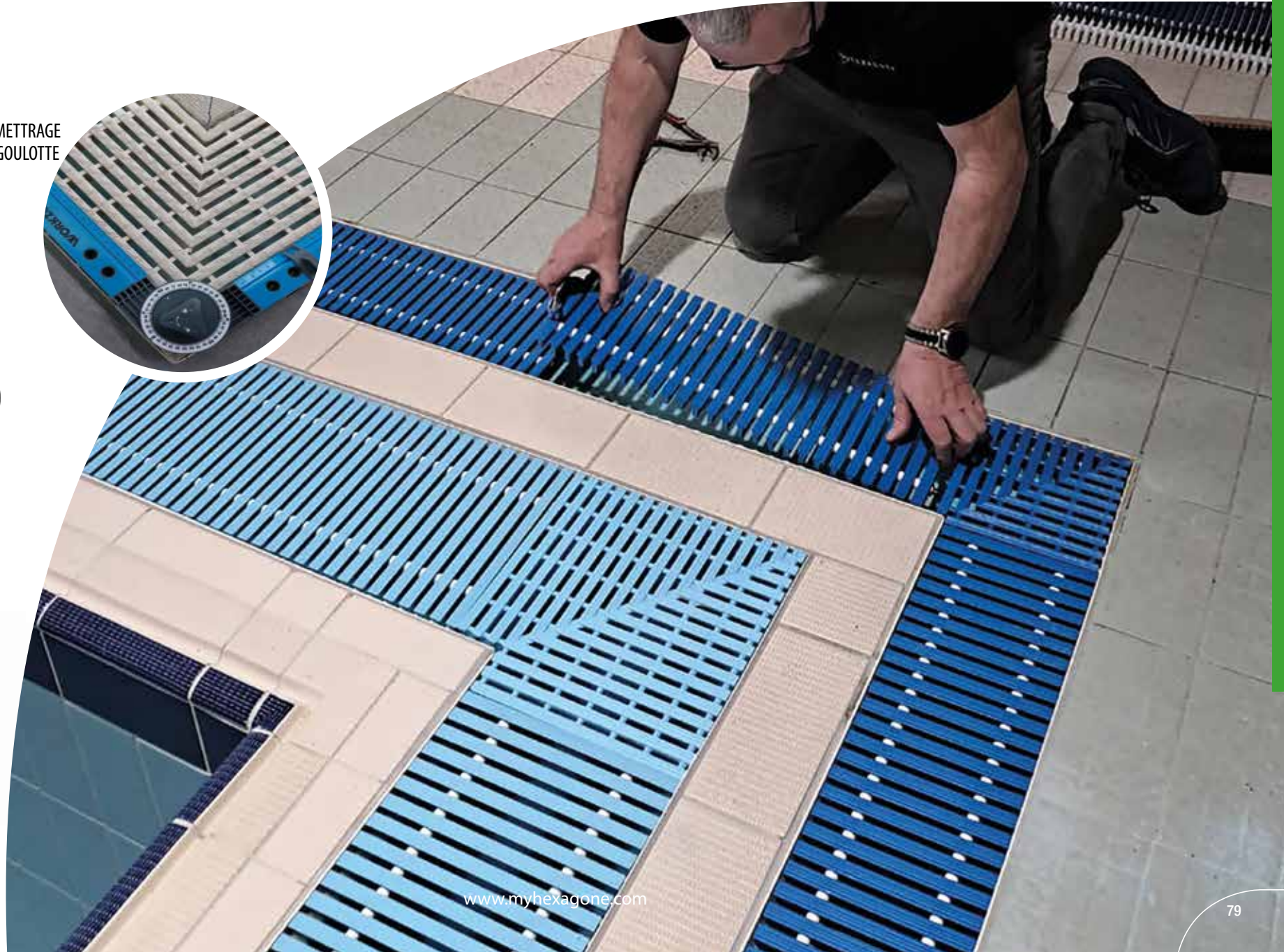
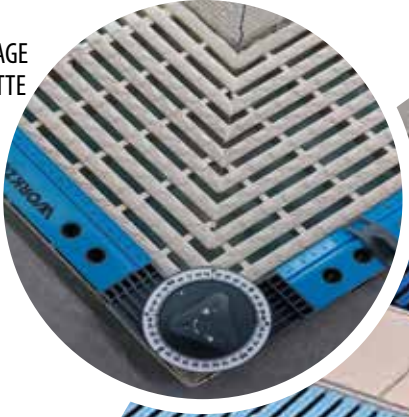

www.myhexagone.com



**GARANTIE 30 000 PASSAGES
AUTOLAVEUSES
OU NETTOYEURS HAUTE PRESSION**

**Nombreuses
références**



ANTIDÉRAPANT, INVISIBLE ET ÉCOLOGIQUE

Les accidents, ce n'est pas une fatalité

**PRODUIT
BREVETÉ**

**PRESTATION DE SERVICE HEXAGONE ET MISE EN
ŒUVRE SANS TRAVAUX COMMENT ÇA MARCHE ?**

LE SYSTÈME R13 EST COMPOSÉ DE 3 PRODUITS :



Nettoyage profond

N°1

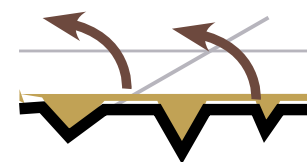

Phase du nettoyage profond avec produit R13 chimique alcalin et anti calcaire N°1. Enlève la saleté des pores du carrelage.



Mise en place du produit R13

N°2

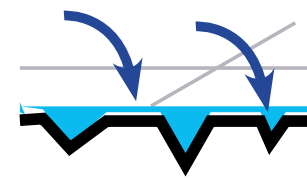

Rebouchage des pores du carrelage avec le produit antigliss N°2. Évite l'encrassement du carrelage.



**Fusion entre le carrelage
et les nanos particules
d'argent**



Cristallisation du produit R13

N°3

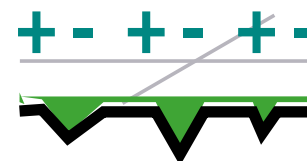

Cristallisation et stabilisation du produit pour 5 ans minimum.

Activation du produit



Antiglissance

Des aspérités invisibles à l'œil nu empêchent de glisser sur votre sol.

GLISS' PROTECT R13



LA SÉCURITÉ DES SOLS N'EST PAS UN
CONSEIL, MAIS UNE **OBLIGATION LÉGALE !**

SYSTÈME ANTI GLISSANCE POUR CARRELAGE EXISTANT

- Application rapide 50m²/h
- Produit invisible, sûr et économique
- Durable, vos sols anti-dérapants garantie 5 ans
- Évite de changer votre carrelage et les travaux qui vont avec
- Réduis le risque de chute de vos usagers et agents.

-80%
de
glissance

6 X
PLUS ÉCONOMIQUE.
ÉCOLOGIQUE,
CONFORME
À LA NORME
NF EN 15288-1



COUVERTURE THERMIQ

ÉCONOMIES

POURQUOI METTRE EN PLACE UNE COUVERTURE ?

Quelles sont les déperditions thermiques ?

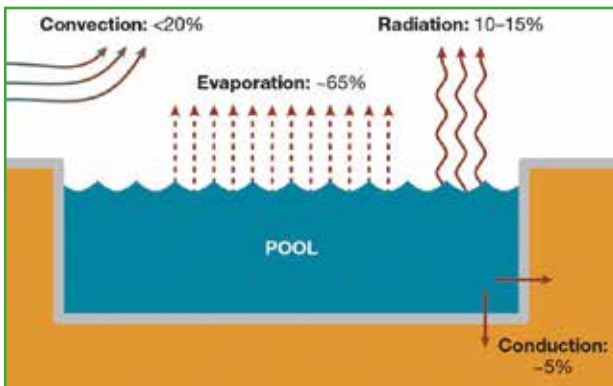

- **L'évaporation** : jusqu'à 70% de déperdition thermique, l'évaporation est la cause principale de perte d'eau dans une piscine.
- **Rayonnement thermique** : jusqu'à 25% de perte thermique. Tout corps émet donc perd naturellement de la chaleur. L'eau ne fait pas exception. Les nuits claires accentuent ce phénomène, et le rayonnement du soleil ne suffit pas à le contrebalancer en journée.
- **Le transfert thermique par convection** : jusqu'à 25% de déperdition la chaleur de l'eau s'échappe par convection avec l'air ambiant plus frais. L'effet est accentué par le vent.
- **La conduction** est le transfert thermique dû au contact direct entre matériaux.

RETOUR SUR INVESTISSEMENT RAPIDE

Votre installation peut commencer à **économiser de l'argent** dès la **mise en place de la couverture thermique**. Dans la plupart des cas, une piscine peut **recupérer son investissement dans un système de couverture entre 12 à 24 mois**.

L'utilisation régulière d'une couverture de piscine thermique **isole la piscine** pendant les heures creuses et peut ainsi **réduire les coûts** de chauffage, de produits chimiques, de renouvellement d'eau et du temps de nettoyage.

En réduisant les phénomènes d'évaporation et de renouvellement d'eau (plusieurs m³ par an variant en fonction de votre bassin), **vous réduisez votre facture d'eau**. En **réduisant** les déperditions thermiques et l'apport en eau de renouvellement, **vous chauffez moins**, donc vous **réduisez votre consommation d'électricité**.

Voici des économies mesurables et quantifiables !!!

CONSOMMEZ MOINS D'EAU ET ÉCONOMISEZ DE L'ÉNERGIE EN INSTALLANT UNE COUVERTURE.

RÉDUISEZ VOS FRAIS D'EXPLOITATION

• Réduire l'évaporation de la piscine.

Lors des épisodes de forte chaleur, l'eau de votre piscine s'évapore.

C'est particulièrement le cas au début de la nuit, quand la température extérieure baisse et devient inférieure à celle de l'eau. L'évaporation n'est pas à prendre à la légère car c'est la principale cause de perte d'eau.

FORMES SUR MESURE

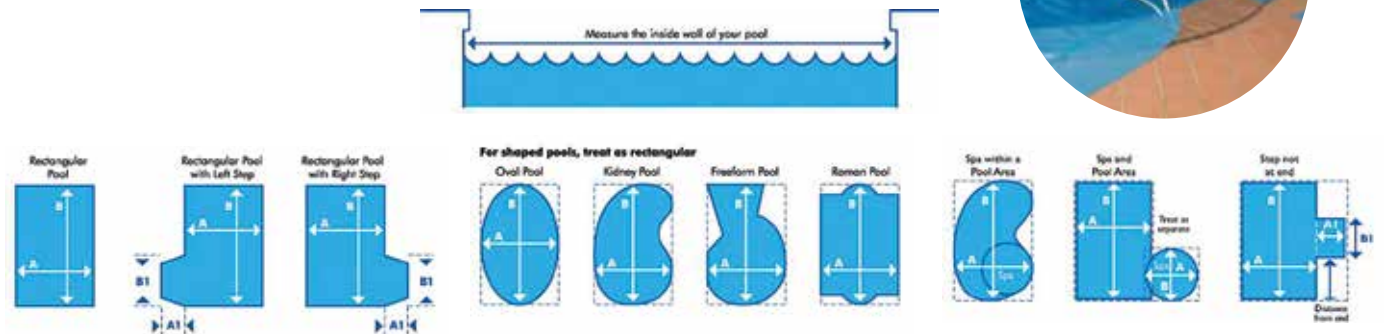

UE ET SA MISE EN ŒUVRE



**SUR
MESURE**

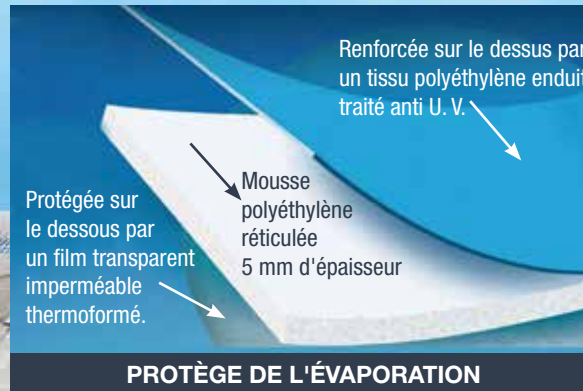



**VOUS UTILISEREZ LA COUVERTURE
QUE SI ELLE EST FACILE À METTRE EN ŒUVRE,**

**LE CHOIX DE LA BÂCHE (longueur/largeur)
DÉTERMINE L'ENROULEUR NÉCESSAIRE**

- Vous êtes plutôt motorisé ou manuel ?
- Mobile ou fixe ?
- Plus de 250 configurations

**ÉCONOMISEZ L'EAU
ET L'ÉNERGIE**



ENROULEURS & COUVERTURES

COUVERTURES/BÂCHES



Couverture mousse 6mm

6 mm. Bordée sur tout le périmètre.
Pour piscine jusqu'à 50m. Mousse à cellules fermées.
Coloris bleu.
Référence z218f75009 le M²



Couverture mousse 8mm

8 mm. Bordée sur les 2 largeurs.
Pour piscine jusqu'à 50m. Mousse à cellules fermées.
Coloris bleu.
Référence z074v-sim002200 le M²



Bâche à bulle ÉCO

400 gr/M²
Pour piscine jusqu'à 20 m. Bulles souples.
Translucide.
Référence sur-mesure NC le M²



Raidisseur flottant

Pour les couvertures "mousse" de grandes dimensions. Positionné sur la largeur opposée à l'enrouleur, il permet de faciliter la manipulation de la bâche sans que cette dernière ne s'enfonce dans l'eau. Nous pouvons réaliser uniquement des raidisseurs sur les parties droites. Les couvertures en forme arrondie ne peuvent pas être fabriquées avec un raidisseur flottant.
Référence z218f79901 le M²



Filet hivernage

235 gr/M². En polyéthylène. Fixations adaptées aux plages bois ou béton. Opacité de 89% pour lutter contre la photosynthèse tout en laissant s'écouler l'eau.
Référence z074fv-shfs30100 le M²



Flotteur d'hivernage

Lors des périodes de gel, la glace comprime le flotteur qui absorbe ainsi la poussée de la glace. Les flotteurs d'hivernage sont accrochés les uns aux autres pour former une chaîne que l'on installe en diagonale du bassin.
Référence z218f65135n

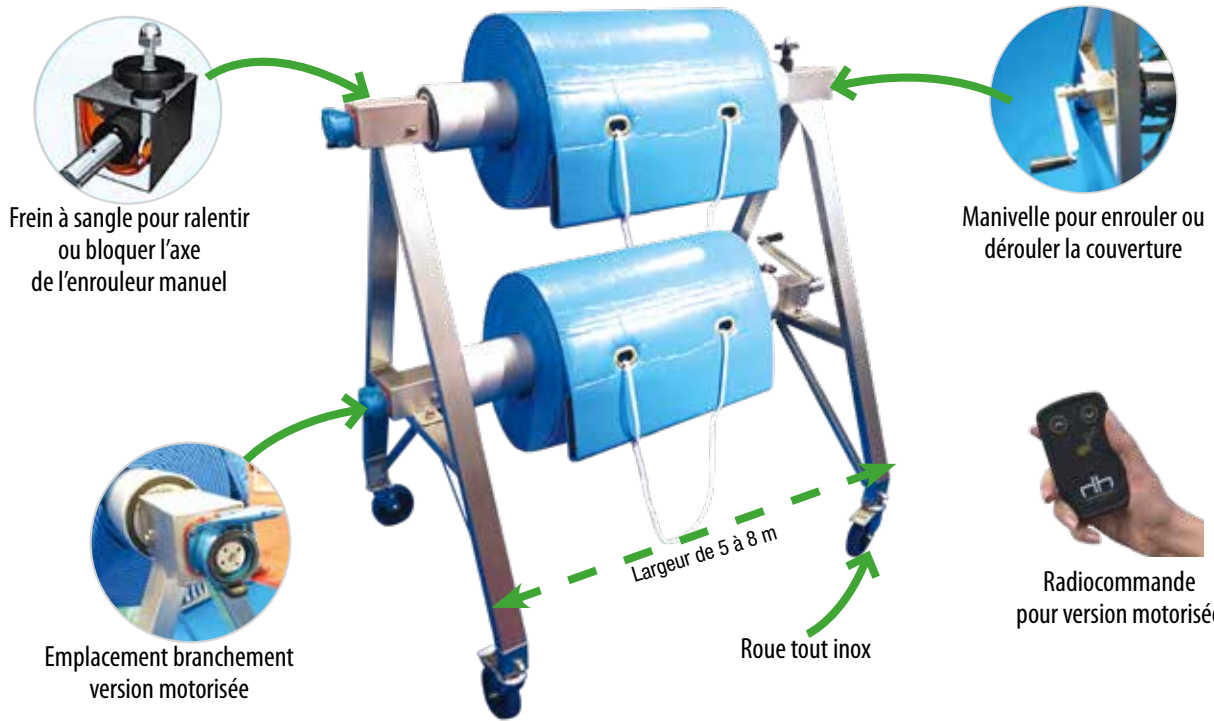

ENROULEURS MOBILES MANUELS OU MOTORISÉS

DECA 20
pour bassin jusqu'à 20m



Couverture
Lé de 1,75 à 5m x 18m

DECA 25 double
pour bassin jusqu'à 25m



Couverture
Lé de 5, 6,5 ou 8m x 25m

DECA 50
pour bassin jusqu'à 50m



Couverture
Lé de 5, 6,5 ou 8m x 50m

Configurez votre enrouleur en fonction de vos besoins et de vos contraintes. Largeur du mât souhaité, nous consulter.

www.myhexagone.com

SOYEZ À JOUR AVEC LE CARNET SANITAIRE

**Indispensable pour avoir une eau
belle et saine,
l'esprit tranquille...**



Relevé d'analyse journalier
pour 20 semaines

**AVEC
LA NOUVELLE
RÉGLEMENTATION
2023**

L'agenda de la piscine publique ou résidentielle.
Chaque page vous permet de noter sur les
7 jours de la semaine, vos observations et relevés
d'analyses.

Référence

ud1000n002

Relevé d'analyse hebdomadaire,
diagramme de Taylor
pour 20 semaines



Appli
gratuite
calcul du
chlore actif

POUR L'ANALYSE, LA DÉSINFECTION ET LA PROTECTION

RÉGULATION & DOSAGE

RÉGULATION



Régulation Chlore/ pH



Pédichlore



Pompes doseuses



Pompes de transfert

POMPES

BACS DE DOSAGE/ RÉTENTION/ STOCKAGE



Bacs de dosage



Bacs de sécurité



Palette de rétention



Bacs de stockage

ANALYSE DE L'EAU

CARNET SANITAIRE & ACCESSOIRES



Carnet sanitaire



Trousse municipale



Éprouvettes



Perche prélèvement

PROTECTION & NÉBULISATION

PROTECTION EPI



Masque à gaz



Tablier PVC



Gant chimie



Surchaussures

PHOTOMÈTRES/ TURBIDIMÈTRE



Photomètres



Analyseur de turbidité



Pastilles



Thermomètre bouée



Thermomètre classique

THERMOMÈTRES

NÉBULISATION / DÉSINFECTION



MOZONE



SANI-ZOOM



Produit SANI-ZOOM

Vous n'êtes pas décidés, vous voulez un autre produit, n'hésitez pas à nous consulter..

TROUSSE MUNICIPALE



Comparateur colorimétrique

Colorimètre, comparateur, disques, 6 fonctions.
Eprouvettes carrées, accessoires. Analyse Chlore, pH, TAC, TH Calcique et Stabilisant (Acide Cyanurique).

Référence z276fsp129c

THERMOMÈTRES



Thermomètre bouée

Thermomètre flottant.
Référence z506fmc814



Thermomètre classique

Thermomètre ancre.
Référence z218f46583



Thermomètre électronique

Thermomètre électronique avec sonde.
Référence z368fhi98509n

ACCESSOIRES PHOTOMÉTRIQUES



Éprouvette ronde

10 ml. En verre. Lot de 5.
Grandes z276hpt595uni
Larges z276hpt555uni



Éprouvette carrée

10 ml. En verre. Lot de 5.
Références z276fpt521/5

PERCHES DE PRÉLÈVEMENT



Perche télescopique

Avec perche télescopique 1,5/2,5 m et becher avec bec verseur de 600 ml.
Perche télescopique z251fbur-53550250
Becher avec bec verseur z251fbur-53545050

INDISPENSABLE, la malette analyse complète...



Accessoires
du photomètre

Turbidimètre :
Mesure la turbidité
de l'eau

Éprouvettes

Étalonnage PC D'ANALYSE
presque toutes marques
LOVIBOND
et **PALINTEST**,
(hors Swan et Hanna).

Nous nous occupons de vous envoyer un
transporteur et nous vous renverrons
l'appareil une fois étalonné.

Photomètres :
Analyse des paramètres
chlore, pH etc...

PHOTOMÈTRES



Photomètre PC 03

Analysez de façon rapide et fiable les paramètres de test suivants :
Chlore 0 - 5 mg/l. Chlore 0 - 10 mg/l. Acide Cyanurique 0 - 100 mg/l.
(stabilisant). pH rouge de phénol 6,5 - 8,4.
Référence z276fmp003

Photomètre PC 04

Analysez de façon rapide et fiable les paramètres de test suivants :
Brome 0 - 10 mg/l. Chlore 0 - 5 mg/l. Chlore 0 - 10 mg/l. pH rouge de phénol 6,5 - 8,4.
Alcalinité totale 0 - 500 mg/l.
Référence z276fmp004

Photomètre PC 06

Calcul complet de l'équilibre hydrique, avec des tests d'alcalinité, de brome, de dureté
calcique, de chlore, d'acide cyanurique et de pH. Analysez de façon rapide et fiable les
paramètres de test suivants : Brome 0 - 10 mg/l. Dureté calcique 0 - 500 mg/L. Chlore 0 - 5
mg/l. Chlore 0 - 10 mg/l.
Acide cyanurique 0 - 150 mg/l. pH rouge de phénol 6,5 - 8,4. Alcalinité totale 0 - 500 mg/l.
Référence z276fmp006

ANALYSEUR TURBIDITÉ



Turbidimètre

NOUVELLE MESURE

Analyse obligatoire suite au décret n°2021-656.
Mesure la turbidité de l'eau. Alimentation 2x 1.5V 'AA' pile
alcaline. Dimensions : 82 x 225 x 50 mm.
Mémorise jusqu'à 1000 ensembles de données.
Référence z276fph092



PASTILLES

Pastille

DPD 1

Boîte de 250.

Noire pour photomètre
z276fap011

Verte manuelle
z276fat010

DPD 3

Boîte de 250.

Noire pour photomètre
z276fap031/1

Verte manuelle
z276fat030

DPD 4

Boîte de 250.

Noire pour photomètre
z276fap041

Verte manuelle
z276fat040

DPD stabilisant

Boîte de 100
z276fap087

Boîte de 250
NC

DPD Phenol red

Boîte de 250.

Noire pour photomètre
z276fap130

Verte manuelle
z276fat130

ANALYSE DE L'EAU

ANALYSE COMPLÈTE DE L'ÉQUILIBRE DE L'EAU

ÉVALUATIONS FIABLES DE LA QUALITÉ DE L'EAU

- Facile à utiliser : en 2 minutes une analyse de qualité
 - Technologie de confiance, utilisant la méthode DPD standard mondiale
 - Connectivité Bluetooth pour communiquer les résultats d'analyses
- La garantie d'une piscine saine !**





HEXACONTROL, RÉGULATION ET DOSAGE FACILITÉ

PLUS DE 3000 INSTALLATIONS EN FRANCE

- Régulation chlore/pH grands chiffres
 - Pour une fiabilité de mesure au quotidien
 - Prise d'échantillons intégrés
 - Idéal dans les locaux techniques sombres
- Pour une eau plus belle et saine !**

FABRIQUÉ
EN FRANCE



BLOC SONDE
AMPÉROMÉTRIQUE



RÉGULATION & DOSAGE

RÉGULATION



Régulation ampérométrique Cl/pH

- Cette régulation a une mesure ampérométrique du chlore avec 2 seuils d'injection et 2 seuils d'injection pour le pH.
- Affichage de 6 cm de hauteur et 2 couleurs différentes.

Régulation Cl/pH complète	Référence	z243hzc0012n001
Régulation Cl complète	Référence	z243hzc0010n000
Régulation pH complète	Référence	z243hzc0002n000



Sondes

Sonde Cl sans fil	Référence	z243f5636ccp
Sonde Cl avec fil	Référence	z243f963sa
Sonde pH universelle	Référence	z245f1150112

PEDICHLORE

Pédichlore

Doseur de chlore pour pédiluve.
En galet de 250 gr



Référence	z238f7000014
-----------	--------------

Chlorinateur

Distributeur de chlore et de brome. En ABS. Capacité 4 kg de comprimés. Vannes de régulation.



Référence	z218f24429
-----------	------------

POMPES DE TRANSFERT



Pompe de transfert motorisée

Adaptée pour des bidons de 20 à 200 litres.
Référence z206f31441010 seule
Référence z206f31443010 complète



Pompe de transfert manuelle

Canne d'injection
Référence z188f802.100.300

POMPES DOSEUSES



Pompe doseuse péristaltique

Débit: 0,1 - 10 l / h. Pression: 0,1 - 3 bar.
Matériaux des pièces en contact avec le fluide: polypropylène (tête), SekoFlex et SekoBril (tube). Alimentation: 90-265 V 50/60 Hz. Indice de protection: IP65
Référence z237fpe001ha1009



Pompe doseuse

Elle permet d'injecter des produits liquides tel que le correcteur de pH. Elle peut être commandée par une régulation pour le chlore et le pH.
5 litres/h Référence z237fakl603nhh0000
10 litres/h Référence z237fakl800nhh0000
20 à 110 litres/h Référence z237fakl803nhh0000



Pompe doseuse Kompact

Plage de débit : jusqu'à 5 l / h. Pression : jusqu'à 10 bar.
Pièces en contact avec le fluide: PVDF-T, PTFE, EPDM, FPM et céramique. Gamme analogique et numérique avec dosage constant ou proportionnel.
Référence z237ftck603nhh0000



Tubing et crêpines

Essentiel dans le maintien d'un dosage précis ces tubes et crêpines sont entièrement testés pour la durabilité et la compatibilité avec les différentes régulations et pompes de notre catalogue.

Référence	NC (nous consulter)
-----------	---------------------

BACS DE DOSAGE



Bacs de conditionnement

Bac de dosage en polyéthylène, permet de stocker une quantité de 50 à 250 litres de produits liquides en toute sécurité. La solution sera injectée par une pompe doseuse.

Bac 50 litres	Référence	z218f57613
Bac 100 litres	Référence	z218f46562r
Bac 250 litres	Référence	z218f01315

BAC DE SÉCURITÉ/ RÉTENTION



Bac de sécurité

Les bacs de rétention sont une sécurité en cas d'avarie du bac de stockage. Le contenu du bac ne peut pas déborder au sol. Le petit bac de sécurité de 60 litres seul convient pour sécuriser les bidons de produits utilisés directement : Chloroliquide, pH Minus etc.
60 litres Référence z218fsg0050
100 litres Référence z218fsg0110
250 litres Référence z218fsg0250



Palette de rétention

Fabrication en polyéthylène (PE). Capacité de rétention 230 litres avec caillebotis PE amovible et double passage de fourche. Dimensions : 1220 x 820 x 450 mm. Poids : 27 kg.

Référence	z246f95300400
-----------	---------------

STOCKAGE



Bac avec caillebotis

Disponibles en 13L, 28L, 39L, 60L, 87L et 143L.

Référence	NC
-----------	----



Bac sans caillebotis

Disponibles en 10L, 20L, 30L, 40L, 60L et 100L.

Référence	NC
-----------	----

MO2ONE, désinfection de vos gymnases et installations sportives

NÉBULISATION PORTATIVE



SANI-ZOOM 1L

Brumisation à la demande. Compatible avec la plupart des désinfectants. Très léger - 300 grs.
Solution de 1 litre interchangeable.
Autonomie de 1.8 heures en continu.
Vaporisation homogène pour couverture totale des surfaces. Idéal vestiaires. Système simple d'utilisation sur batterie.
Facile à nettoyer et à entretenir.
Référence z702fmsstorm



Produit SANI-ZOOM 5 L

Vendu par bidon de 5 litres. Désinfectant liquide prêt à l'emploi utilisable dans brumisateurs 1,5,10 litres.
Référence z095f002108692

PROTECTION EPI

**INDISPENSABLE
POUR LA SÉCURITÉ
DE VOS AGENTS**



Masque & cartouche

Masque à gaz seul. Référence z278f1710394
Cartouche de type B. Référence z278f1785030



Tablier PVC

En PVC. Taille unique

Référence z246f9510500001



Gant chimie

En PVC. Taille unique

Référence z246f951060001



Surchaussures Tigerrip

Surchaussures de sécurité.

Jaune Référence z183httprt-34-36-s
Marron Référence z183httprt-37-40-m
Rouge Référence z183httprt-41-44-l
Vert Référence z183httprt-45+xl

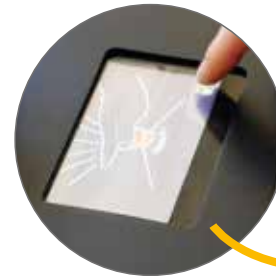

Bouton d'arrêt d'urgence
Indication visible sur l'écran



2 buses rotatives à 360°



Écran tactile pour commande et paramétrage MO2ONE



Rapport de contrôle du nettoyage via clé USB

MO2ONE



MO2ONE

Dimensions (Lx l x H)
Poids
Châssis
Souffleur électrique
Vitesse de rotation
Débit ajustable du liquide
Vitesse sortie du brouillard
Capacité produits
Alimentation
Référence

65 x 60 x 70,5 cm
49 kg avec réservoirs vide
En inox
2 x 1500 W
2 tr/min
15 à 30 ml/min
40 m/sec
Bidons 2 x 5L
230 V
xymo2one



MO2ONE, ASSURE LA DÉSINFECTION DES SURFACES DES GRANDS VOLUMES.

APPAREIL DE BIO-DÉSINFECTION

- Diffusion sous forme de brouillard sec
- Traite chaque cm² des surfaces, en préventif ou en curatif
- Brouillard sec qui se dégrade naturellement sans laisser de résidu et sans corroder les surfaces
- **Traitement des volumes de 500 à 20 000 m³**



FABRIQUÉ
EN FRANCE



www.myhexagone.com



JIMMY, autolaveuse autonome pour gymnase



RÉPARTITION BATTERIE, MOTEUR, CENTRE DE GRAVITÉ, MACHINE STABLE



GYMNASE SOL SOUPLE



GYMNASE SOL DUR

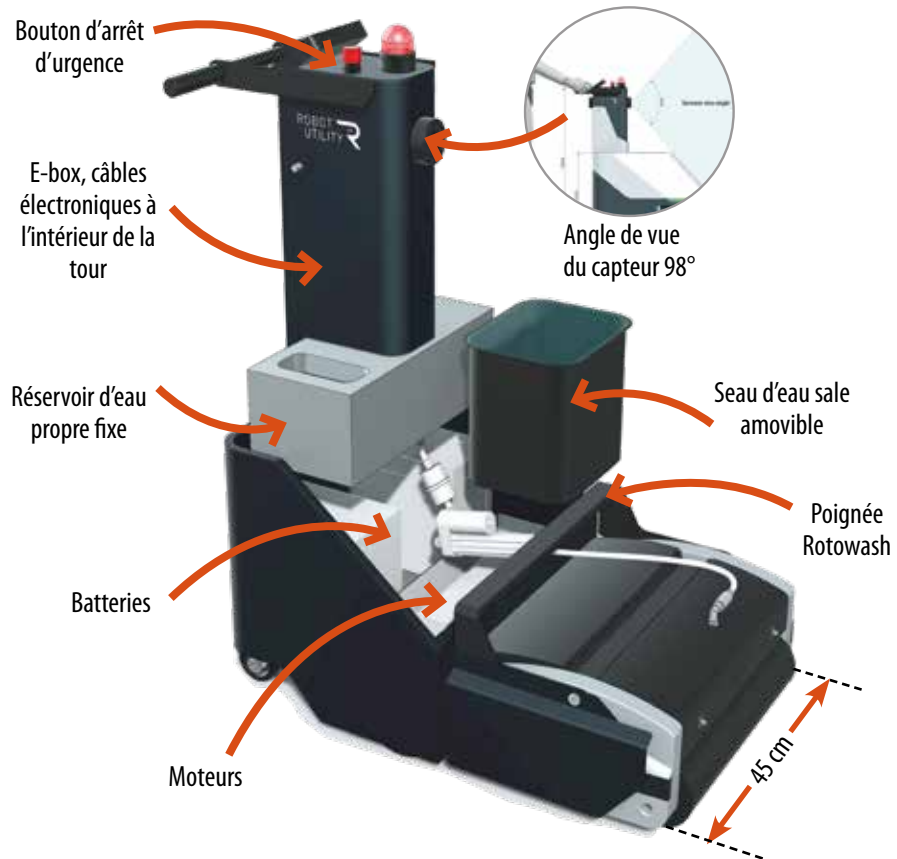

Capot ouvrant pour accès entretien aisé



AUTOLAVEUSE JIMMY

JIMMY

- Robot autonome de nettoyage des surfaces sportives intérieures.

Dimensions (Lx Px H)	107 x 86 x 67,3 cm
Poids	70 kg avec réservoirs vide
Largeur de brosse	45 cm
Capacité du réservoir	14 litres
Capacité du bac de récupération	10 litres
Autonomie sol dur	2h
Autonomie sol textiles	1h30'
Temps de recharge	4h
Alimentation	2 batteries de traction de 12V
Référence	xjimmy

*Disponible à partir de septembre 2024



Le robot qui vous permet de nettoyer le gymnase pendant qu'il est fermé

De plus en plus sollicité, l'entretien doit se caler sur les nouveaux usages.

Permet de nettoyer immédiatement après une compétition ou pendant la nuit.

Enlève une grande partie de la résine des ballons.

Idéal pour surfaces synthétiques et parquet.

Double fonctionnement, automatique ou comme une autolaveuse classique avec un agent.

**NETTOYAGE DES
SURFACES SPORTIVES
INTÉRIEURES**

FABRIQUÉ
EN FRANCE



FABRIQUÉ
EN FRANCE



Assurer la qualité de jeu de votre gazon synthétique au quotidien

La robotisation vous aide dans le maintien de votre conformité réglementaire

Un entretien efficace, régulier et sans risque d'endommagement de la fibre

- Améliore la jouabilité (roulis de balle, rebond de balle, déformation verticale et résistance en rotation).
- Réduit les risques de blessures (entorse, fracture et coupures)
- Pérennise la longévité et la qualité de la surface de jeu (densité, tenue de la fibre, homogénéité)
- Contribue à un meilleur amortissement de l'installation (augmente la durée de vie du tapis)
- Assure un carnet de bord électronique de votre entretien (meilleur suivi)
- Permet d'entretenir l'aire de jeu et de ses abords (couloirs arbitres assistants, zones d'échauffement, derrière les buts, bancs de touche)
- Évite l'éparpillement des filaments de fibre ainsi que le granulat hors de la zone de jeu

Passez à la robotisation
pour l'entretien de vos
terrains synthétiques



BUKY ONE, votre robot d'entretien quotidien pour gazon artificiel

BUKY ONE

NOS 3 OUTILS

La profondeur de la brosse ou des griffes s'ajustent en fonction de votre terrain et de son état

Brosse pour redresser la fibre

- Largeurs de brosses : 120 cm

- Brosse en nylon

ÉCOLOGIQUE :

Capture les filaments de fibres usagés et évite qu'il s'éparpille dans la nature.



Décompactage du matériau de remplissage

- Décompactage avec profondeur réglable

ÉCOLOGIQUE :

Ramène le granulat au centre du terrain et évite sa dispersion à l'extérieur.



Aimant pour ramassage métaux

- Attire les objets métalliques de petites tailles (pince à cheveux, barettes, accroche clôture,...) diminuant ainsi le risque de coupure.



ROBOT UTILITY TECHNOLOGY

Itinéraire intelligent, par travail ordonné de A à Z, avec insistance sur les lignes de touches pour ramener le granulat



Autonome
Système GPS/RTK



Avec interface
écran tactile couleur
et appli Bluetooth

Pare-chocs de sécurité
Détection d'obstacles



SÉCURITÉ

Griffe (ou brosse)
+ aimant
Décompacte le matériel
de remplissage

Se replace seul sur sa
zone parking définie
après le travail

Peut être utilisé
en radio-commande
pour un travail spécifique
sur une zone



ROBOT BROSEUR BUKY ONE



BUKY ONE

Dimensions (Lx Px H)	1225 x 1486 x 934 mm
Poids	175 kg (203 kg avec outils)
Autonomie (en temps)	4h30 min.
Autonomie (en surface)	2350 m ² /h
Temps de recharge	8h / 230V
Alimentation	2 x 24V Batterie pack ATB
Référence	xybuky06h
Livré avec chargeur + radio-commande + brosse + aimant + griffe	



www.myhexagone.com



JEAN DILIBERTO
Directeur Commercial France

Commerciaux
démonstrateurs

Nous vous accompagnons à chaque étape...



DIDIER AUFRAY
Responsable SAV

Techniciens
conseils

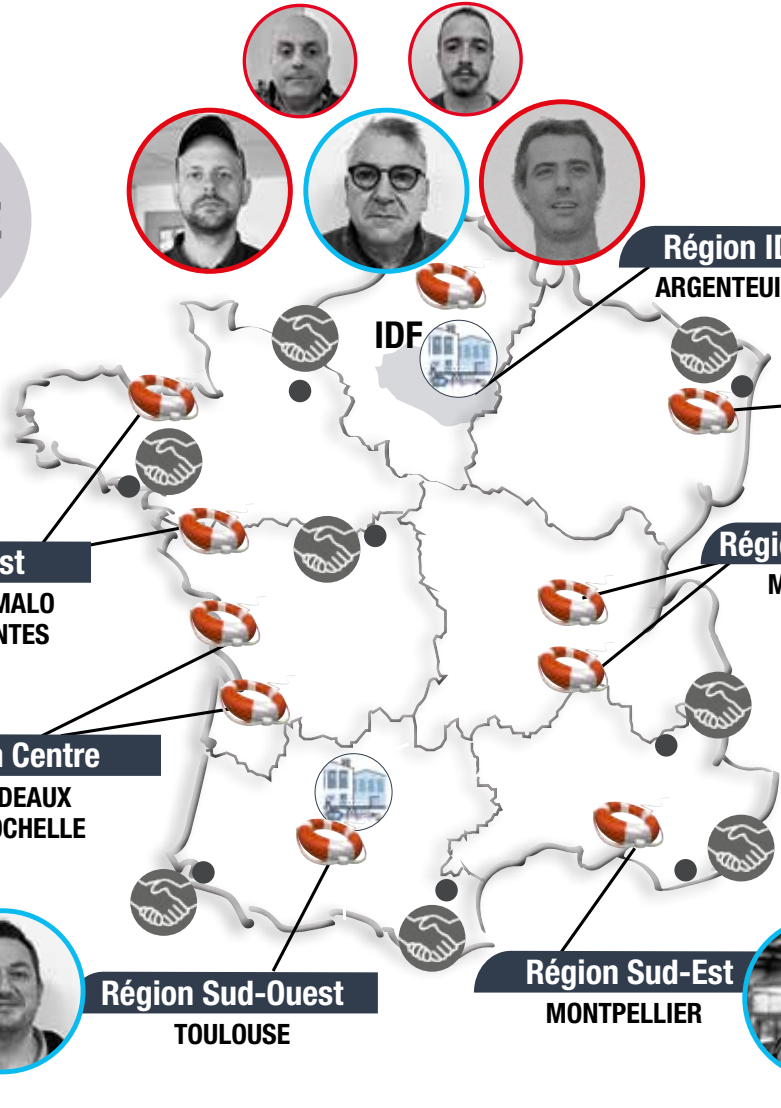

- Partenaires Régionaux
- Bases Hexagone
- Ateliers révisions

CONDITIONS GENERALES DE VENTES HEXAGONE MANUFACTURE S.A.S.

I DISPOSITIONS GENERALES DE VENDE :

I.1. APPLICATION ET OPPOSABILITE DES PRESENTES CONDITIONS GENERALES

Les présentes conditions générales de vente (ci-après les "CGV") sont systématiquement adressées ou remises à chaque acheteur (ci-après "le Client") avec le tarif Hexagone Manufacture S.A.S. en cours de validité pour lui permettre de passer commande. En conséquence, le fait de passer commande implique l'adhésion entière et sans réserve du Client à ces CGV. Aucune condition particulière ne peut, sauf acceptation formelle et écrite d'Hexagone Manufacture S.A.S., prévaloir sur les CGV. Toute condition contraire opposée par le Client sera, donc, à défaut d'acceptation expresse, inopposable à Hexagone Manufacture S.A.S., quel que soit le moment où elle aura pu être portée à sa connaissance. Le fait qu'Hexagone Manufacture S.A.S. ne se prévale pas à un moment donné de l'une quelconque des présentes CGV ne peut être interprété comme valant renonciation à se prévaloir ultérieurement de l'une quelconque desdites conditions. Ces CGV prévalent sur les éventuelles conditions générales du Client. Ces CGV s'appliquent pour tous pays et n'autorisent qu'une négociation individualisée.

I.2. COMMANDE :

Par commande, il faut entendre tout ordre portant sur nos produits figurant sur nos tarifs, et accepté par Hexagone Manufacture S.A.S.. Les offres faites par nos agents ou téléphoniquement ne constituent un engagement de notre part qu'après notre confirmation écrite. Toute commande pour être prise en compte, doit être confirmée par écrit ou communiquée par courriel électronique et doit être identique à la confirmation écrite communiquée par Hexagone Manufacture S.A.S.. Dès réception, elle présente un caractère irrévocable. Le bénéfice de la commande est personnel au Client et ne peut être cédé sans l'accord d'Hexagone Manufacture S.A.S..

I.3. EXECUTION DES COMMANDES :

Nous nous réservons le droit d'apporter à tout moment sur nos produits, toutes modifications ou améliorations que nous jugeons utiles, sans que jamais cela ne puisse justifier de la part du Client une annulation de commande, ni nous obliger à apporter des modifications ou améliorations sur les produits précédemment livrés.

I.4. ANNULATION DE COMMANDE :

A l'exception d'une annulation de commande justifiée par le non-respect par Hexagone Manufacture S.A.S. de ses obligations au titre des présentes, aucune annulation de commande de nos Clients ne pourra se faire sans notre accord préalable et exprès. Dans le cas où Hexagone Manufacture S.A.S. accepterait l'annulation d'une commande l'acompte qui aura été versé par le Client nous restera acquis à titre de dédommagement.

I.5. LIVRAISON :

Les livraisons sont effectuées par la remise de la marchandise soit directement au Client soit à un transporteur.

1.5.1. DELAIS DE LIVRAISON :

Les délais de livraison ainsi que les délais de transport sont donnés au cas par cas et à titre purement indicatif et sans garantie. Sauf convention formelle contraire, ils ne constituent jamais un engagement de notre part. Tout retard dans la livraison ne pourra constituer une cause de résiliation de la commande, ni ouvrir droit au versement de pénalités, dommages et intérêts, retenues, compensation, annulation de commande en cours ou refus de la marchandise ou à une indemnité quelconque. Si en cas de force majeure, et notamment : incendie, inondation, arrêts de travail quelconques, bris de machine, guerre, émeute, réquisition, pandémie, réduction autoritaire des importations, accident ou retard de fabrication chez nos fournisseurs, insuffisance de matières premières et de fournitures nécessaires, retard dans les transports de marchandises, ainsi qu'en cas de survenance de tout événement indépendant de notre volonté empêchant l'exécution du contrat dans des conditions normales, la fabrication et/ou l'expédition étaient empêchées ou retardées nos obligations contractuelles seront suspendues tant que le cas de force majeure existe, sans responsabilité d'Hexagone Manufacture S.A.S., même si un délai ferme a été souscrit. Si le cas de force majeure perdure pendant plus de quarante cinq (45) jours, la partie la plus diligente pourra, si elle le souhaite, annuler la commande affectée par le cas de force majeure sans qu'aucune des parties puisse prétendre à l'octroi de dommages et intérêts.

1.5.2. TRANSFERT DES RISQUES

Le transfert au Client des risques de perte, de vol ou de détérioration des marchandises vendues ainsi que des dommages qu'elles pourraient occasionner s'effectue dès leur prise en charge par le transporteur. Le Client reconnaît, en conséquence, devoir souscrire une assurance garantissant les risques mis à compter de la remise des marchandises au transporteur pour livraison.

1.5.3. TRANSPORT

Sauf stipulation contraire, l'expédition est faite par nos transporteurs agréés avec une facturation des frais de port au Client en sus du prix de la marchandise dont le montant aura été précisé sur le bon de confirmation de la commande par Hexagone Manufacture S.A.S.. Hexagone Manufacture S.A.S. ne peut être tenue responsable des dommages en cours de transport ou de déchargement. Les marchandises voyagent toujours aux risques et périls du Client même en cas de retour ou d'envoi effectué franco de port ou contre-remboursement. Il appartient au Client de vérifier le bon état des marchandises au moment de la livraison. Cette vérification doit également porter sur la qualité, les quantités et les références des marchandises ainsi que sur leur conformité à la commande. Il appartient au Client de formuler, le cas échéant, toutes réserves au transporteur concernant des marchandises manquantes et/ou détériorées, le type de dommage et son importance. Ces réserves devront être notifiées par le Client au transporteur par acte extrajudiciaire ou par lettre recommandée avec accusé de réception dans les trois (3) jours, non compris les jours fériés, de la réception desdites marchandises (article L133-3 du Code de commerce français) ; une copie devra être adressée simultanément à Hexagone Manufacture S.A.S.. Tout recours ne pourra s'effectuer qu'après du transporteur. Lorsque, conformément aux usages du commerce, Hexagone Manufacture S.A.S. procède à des opérations accessoires de transport, telles que chargement, bâchage, arimage, souscription d'une police d'assurance, formalités douanières, etc... elle n'agit qu'en qualité de mandataire du destinataire qui conserve à sa charge, les frais, risques et périls de ces opérations.

I.6. RECLAMATION ET RETOUR DE MARCHANDISES

Sans préjudice des dispositions à prendre par le Client vis-à-vis du transporteur telles que décrites à l'article 1.5.3., en cas de vices apparents ou de manquants, toute réclamation, quel qu'en soit la nature, portant sur les produits livrés, ne sera acceptée par Hexagone Manufacture S.A.S. que si elle est effectuée par écrit, par lettre recommandée avec AR, dans le délai de quinze (15) jours de la date de livraison. Aucun retour de marchandises ne pourra être effectué sans notre accord exprès et pour des marchandises rendues dans un parfait état de vente. Le Client devra laisser à Hexagone Manufacture S.A.S. toute facilité pour procéder à la constatation de ces vices et pour y porter remède. Il s'abstiendra d'intervenir lui-même ou de faire intervenir un tiers à cette fin. Les frais et les risques du retour sont toujours à la charge du Client. Toute marchandise retournée sans notre accord sera tenue à la disposition du Client et ne donnera pas lieu à l'établissement d'un avoir. Le retour justifié fera l'objet d'un remplacement par la marchandise qu'Hexagone Manufacture S.A.S. jugera la mieux adaptée aux exigences du Client, ou en cas d'impossibilité de notre part d'un avoir au profit du Client après vérification qualitative du produit retourné, et ce à l'exclusion de toute indemnité ou de dommages et intérêts, déduction faite du prix des accessoires consommables, des équipements manquants et des frais de remise à l'état neuf. Dans le cas où Hexagone Manufacture S.A.S. accepterait le retour d'une marchandise conforme aux exigences initiales du Client, le prix d'achat de ladite marchandise sera restitué au Client à une hauteur maximale de 75% de la valeur de facturation.

I.7. PRIX ET PAIEMENT

1.7.1. Les prix, renseignements et caractéristiques techniques figurant sur nos catalogues, tarifs, prospectus, fiches techniques ou autres documents sont donnés à titre indicatif et ne sauraient être considérés comme des offres fermes. Les prix et les documents n'ont pas de caractère contractuel et peuvent être modifiés à tout moment et sans préavis. Nos prix sont exprimés en Euros. Tous impôts, taxes, droits ou autres prestations à payer en application de la législation et des règlements français, ou ceux d'un pays importateur ou d'un pays de transit sont à la charge du Client.

1.7.2. Nos matériels sont toujours facturés au tarif en vigueur au moment de l'acceptation de la commande par Hexagone Manufacture S.A.S., et s'entendent hors taxes au départ de notre siège d'Argenteuil, la TVA, les frais de port et l'emballage non repris s'appliquent en sus à la charge du Client.

1.7.3. Il est facturé une somme forfaitaire de 21 € H.T de frais de dossier pour toute facture de moins de 80 € H.T.

1.7.4. Nos factures sont payables à réception sauf délai de paiement différent indiqué sur la facture. Seul l'encaissement effectif d'un effet de commerce ou d'un chèque ou bien la réception d'un virement bancaire sera considéré comme valant complet paiement au sens des présentes CGV. En cas de paiement par traites, le Client est tenu de retourner dans un délai maximum de sept (7) jours les effets de commerce acceptés qui lui auront été présentés. Tout montant TTC non réglé à l'échéance donnera lieu de plein droit et sans notification préalable au paiement par le Client de pénalités de retard fixées à 3 % par mois de retard, ainsi qu'à une indemnité forfaitaire pour frais de recouvrement due à notre Société d'un montant de QUARANTE(40) EUROS. Si les frais de recouvrement sont supérieurs au montant de ladite indemnité, notre Société pourra alors demander, sur justificatifs, une indemnisation complémentaire (articles L.441-10 et D.441-5 du code de commerce).

1.7.5. Le recours à notre obligation de garantie ou toute autre réclamation de toute nature que le Client pourrait formuler ne lui permet en aucun cas et sous aucun prétexte de retenir ou retarder les paiements qui nous sont dus, il est en outre expressément convenu que tout retard ou défaut de paiement entraîne une cessation de nos garanties et de nos accords.

1.7.6. Nos ventes sont faites au comptant et sans escompte à notre siège social d'Argenteuil, sans stipulation contraire. L'acceptation de nos lettres de change ou le paiement par tout autre moyen ne constitue ni novation ni dérogation à cette clause.

1.7.7. Le refus d'acceptation de nos traites ou le défaut de paiement à son échéance d'un effet de commerce ou d'une facture, et ce quel que soit son mode de règlement ou en cas de cessation d'activité ou de cession de fonds entraînera déchéance du terme, rendant immédiatement exigibles la totalité de nos créances y compris celles non encore échues. Il entraîne en outre la suspension ou la résolution des marchés, contrats et commandes en cours, sans que le Client puisse arguer d'un refus de vente injustifié, ou prétendre à une quelconque indemnité.

1.8. TRANSFERT DE PROPRIÉTÉ – CLAUSE DE RÉSERVE DE PROPRIÉTÉ

Hexagone Manufacture S.A.S. conserve la propriété des marchandises vendues jusqu'au paiement effectif de l'intégralité du prix principal et accessoires, même en cas d'octroi de délais de paiement. Les marchandises restant la propriété de Hexagone Manufacture S.A.S. jusqu'au paiement intégral de leur prix, le Client ne peut en aucun cas revendre, transformer, nantir ou consentir une sûreté sur la marchandise livrée et non intégralement payée. Le défaut de paiement de l'une quelconque des échéances pourra entraîner la reprise des marchandises. En cas de reprise, les acomptes déjà versés restent acquis à Hexagone Manufacture S.A.S. à titre de dédommagement et la vente sera résolue de plein droit si bon lui semble.

II GARANTIES ET RESPONSABILITES :

II.1. Les marchandises doivent être vérifiées par le Client à leur livraison, et toute réclamation, réserve ou contestation relative aux manquants ou vices apparents, doit être effectuée dans les conditions fixées à l'article 1.6. En cas de défauts apparents, les pièces défectueuses sont remplacées par Hexagone Manufacture S.A.S. ou la marchandise remplacée, sous réserve de vérification des défauts allégués. Le Client devra fournir tout document ou élément propre à démontrer la réalité des défauts constatés. Aucune action en non-conformité ne pourra être engagée par le Client plus de quinze (15) jours après la livraison de la marchandise. Les indications de rendement, de vitesse, de puissance de consommation, de poids ou autres, sont données à titre indicatif et sans engagement ni garantie de notre part, leur éventuelle inexactitude ne peut en aucun cas donner lieu à une résiliation de commande ou à une demande d'indemnité.

II.2. Nos produits s'adressent à des professionnels par conséquent ils doivent être manipulés uniquement par des personnes qui auront bénéficié de la formation gratuite et/ou a minima qui auront pris connaissance de la notice d'utilisation du produit proposé par Hexagone Manufacture S.A.S. ou son distributeur agréé au Client. Nos robots sont garantis contre tous défauts de matière et vices de construction pendant un délai de vingt-quatre (24) mois à compter de la date de livraison et dans la limite de 1200 heures de fonctionnement. Nos matériels autres que robots nettoyeurs de piscine sont garantis 12 mois à compter de la date de livraison. Notre garantie ne s'applique qu'aux produits qui sont devenus régulièrement la propriété du Client.

II.3. Nous serons relevés de notre obligation de garantie dans le cas où les seaux de garantie placés sur certains organes de nos produits seraient rompus sans notre accord exprès.

II.4. Notre garantie se limite au remplacement ou à la réparation des pièces que nous aurons jugées défectueuses à l'exclusion de tout autre dédommagement.

II.5. Il est expressément convenu entre Hexagone Manufacture S.A.S. et le Client que seul le préjudice direct, personnel et certain est indemnissable. Le préjudice qui en résulterait serait alors réparé par une somme ne pouvant dépasser le montant de la marchandise litigieuse. Il est précisé que ce plafond d'indemnisation ne s'applique pas aux revendeurs vis-à-vis desquels Hexagone Manufacture S.A.S. dégage toute responsabilité dont résulterait un préjudice indirect tel que notamment le préjudice d'exploitation, perte de bénéfice, tout préjudice commercial ainsi que plus généralement tout gain manqué. Il est enfin rappelé que le Client doit impérativement avoir une solution palliative à un défaut matériel. De plus, le Client devra arrêter sur le champ l'utilisation du matériel en cas de défaut constaté sur le matériel lui-même ou bien sur le lieu d'utilisation ou sur son mode d'utilisation. Les clients s'engagent à respecter scrupuleusement la notice d'utilisation livrée avec le matériel. En aucune manière, Hexagone ne pourra être tenue pour responsable d'une usure prématurée de revêtement du sol ou/de l'installation sportive lie à l'utilisation de son équipement ou de sa maintenance.

II.6. Toutes pièces détachées neuves ou en échange standard sont garanties 6 mois dans la limite de 500 heures de fonctionnement.

II.7. Garantie sur les pièces consommables. Les filtres, brosses, chenilles, courroies, câbles, pneus de chariot sont considérés comme des pièces consommables, la garantie est limitée à 6 mois dans la limite de 300 heures d'utilisation.

II.8. Exclusions de garantie dans les cas suivants :

La garantie due par Hexagone Manufacture S.A.S. ne couvre pas : les dommages et usures résultant d'une adaptation ou d'un montage spécial, anormal ou non de ses produits, réalisé par le Client ou un tiers sans l'accord préalable et écrit d'Hexagone Manufacture S.A.S. ; l'usage de nos marchandises dans des conditions d'utilisation ou de performances non-conformes aux spécifications techniques d'Hexagone Manufacture S.A.S., et plus généralement une utilisation défectueuse ou maladroite ; la détérioration ou l'accident provenant de l'intervention d'un préposé du Client non formé au produit ou d'une entreprise non agréé par Hexagone Manufacture S.A.S. ; les défauts et/ou détériorations des marchandises souscrites à un entretien non conforme aux préconisations d'Hexagone Manufacture S.A.S. ou à un défaut d'entretien, ou à des conditions anormales de stockage et/ou de conservation chez le Client ; le Client n'a pas avisé Hexagone Manufacture S.A.S. par écrit (notamment

par fax ou email) dès la constatation de la défectuosité de la marchandise sous garantie et qu'il y a eu maintien en service d'une pièce ou d'une partie de l'appareil s'avérant défectueuse et pouvant entraîner notamment tout dégat plus important sur l'appareil ou sur le lieu d'utilisation ; les dysfonctionnements résultant d'une usure normale (ex : courroies détendues, pile radiocommande usée, brosses usagées, etc...) ou liés à des problèmes de revêtements et/ou à des formes précises de bassins non conformes au tableau des configurations requises par Hexagone Manufacture S.A.S. ; les pannes résultant d'une mauvaise installation électrique, oscillations de courant, mauvais connexions ou bien de l'absence d'observation par le Client des normes électriques en vigueur dans le pays d'utilisation ; les dommages causés par des accidents externes: chute, transport, incendie, inondation, foudre, coupure de courant, courts-circuits, ainsi que des accidents tels que : chocs, introduction d'objets et/ou de liquides étrangers (acide, produit d'entretien, chlore, eau, pluie tropicale, etc...) ; lors-qu'un tiers ou le Client lui-même a ouvert le boîtier électrique et/ou les boîtes moteurs ou pompe ou gyroscope sans notre accord préalable et écrit. La garantie anti-corrosion ne s'applique pas dans des eaux soufrées et sans nettoyage quotidien à l'eau claire de l'inox.

En conséquence, Hexagone Manufacture S.A.S. ne saurait être tenue responsable des dégâts matériels ou des accidents de personne consécutifs à l'un des cas visés ci-dessus.

Les frais d'expéditions et de réexpéditions entraînés par l'application de la garantie sont à la charge du Client lorsqu'il n'avère que la mise en jeu de la garantie a pour origine un manquement du Client à ses obligations contractuelles.

Notre responsabilité ne saurait être engagée pour des dommages causés aux biens du fait de nos produits par suite d'un défaut de matière ou d'un vice de construction du matériel vendu.

REMARQUES

Le délai de garantie du matériel ou de la pièce défectueuse sous garantie sera prolongée d'une durée égale à l'immobilisation en nos ateliers si le délai dépasse une semaine.

Une réparation hors garantie est soumise à des frais de devis de 150 Euros HT. Ce montant est uniquement redevable si le Client refuse la réparation.

Toute pièce expédiée par Hexagone Manufacture S.A.S. sera facturée au moment de l'expédition.

En cas de demande sous garantie, ladite pièce défectueuse devra être retournée à Hexagone Manufacture S.A.S. sous (1) mois maximum pour expertise et accord de prise en charge. Hors délai, nous ne pourrions donner notre accord. Hexagone Manufacture S.A.S. ne pourra en aucun cas être tenu pour unique responsable de la propreté des bassins. Il est donc recommandé au Client d'avoir toujours un palliatif à un défaut machine.

Si un technicien d'Hexagone Manufacture S.A.S. détermine que la panne n'est pas couverte par la garantie, le technicien pourra facturer le problème non couvert selon le tarif en vigueur.

Lors du test d'un matériel sous garantie dont le défaut n'a pas été constaté en atelier, des frais seront facturés pour la recherche de panne.

Le mode d'intervention : vous pouvez contacter le Service technique uniquement au 0134341155 ou toute autre agence Hexagone Manufacture S.A.S.. Pour une prise en charge sous garantie, les envois de matériel ou de pièces devront uniquement se faire à l'adresse suivante : Hexagone Manufacture S.A.S., 34 rue du Perouzet, 95100 Argenteuil, France. Service qualité. Pour demander une prise en charge sous garantie, le Client doit remplir une fiche de prise en charge, comprenant le numéro de série de l'appareil, la date de mise en service, le numéro de la pièce remplacée, ainsi que les observations quant à la panne détectée.

III. PROPRIÉTÉ INDUSTRIELLE :

Tous les documents techniques remis à nos clients demeurent la propriété exclusive d'Hexagone Manufacture S.A.S., seul titulaire des droits de propriété intellectuelle sur ces documents, et doivent lui être rendu à sa demande. Le Client s'engage à ne pas reproduire en totalité ou en partie nos documents techniques et commerciaux à ne faire aucun usage susceptible de porter atteinte aux droits de propriété industrielle ou intellectuelle d'Hexagone Manufacture S.A.S.. Le Client s'engage également à ne les divulguer à aucun tiers. Les logiciels, applications et tous leurs composants associés aux produits vendus par le Client demeurent également la propriété exclusive d'Hexagone Manufacture S.A.S., seul titulaire des droits de propriété intellectuelle sur le logiciel, l'application et leurs composants. Le Client dispose d'un droit d'utilisation du logiciel et/ou de l'application en rapport avec le produit vendu. Toutefois, ce droit d'utilisation n'entraîne aucun transfert de droit de propriété. Il est notamment fait interdiction au Client d'adapter, arranger, modifier, désassembler, décompiler, décoder, exporter, diffuser, commercialiser, reconstituer, fusionner, traduire, reproduire tout ou partie du logiciel, de l'application et/ou de ses composants, sans autorisation écrite et préalable de la part d'Hexagone Manufacture S.A.S.. Les revendeurs sont responsables de l'utilisation conforme du logiciel, de l'application et de leurs composants.

IV. INTERNET

Nous nous réservons le droit de demander le retrait de nos produits mis à la vente sur un site internet ne respectant pas notre politique commerciale en terme de prix et de conditions commerciales.

V. CLAUSE RESOLUTOIRE

En cas de non-respect de l'une des obligations du Client par celui-ci, la vente pourra être résiliée de plein droit et les marchandises restituées à Hexagone Manufacture S.A.S. si bon lui semble, sans préjudice de tous dommages et intérêts qu'Hexagone Manufacture S.A.S. pourrait faire valoir à l'égard du Client, sous 48 heures après une mise en demeure restée sans effet pendant un délai de 15 jours après sa réception. Dans ce cas Hexagone Manufacture S.A.S. est en droit de réclamer au Client une indemnité forfaitaire de 15 % du montant HT de la vente, outre les intérêts moratoires et les frais judiciaires éventuels.

VI. DECHETS D'EQUIPEMENTS ELECTRIQUES ET ELECTRONIQUES (EEE) PROFESSIONNELS

Conformément aux dispositions de l'article R543-195 du Code de l'environnement, notre Société a adhéré auprès de l'éco-organisme agréé LOXY sis Parc d'Activité du Vert Galant 17 rue Antoine Balard – 95310 Saint-Ouen l'Aurême (RCS Pontoise 482 644 952) aux fins d'enlèvement et de traitement des déchets d'équipements électriques et électroniques professionnels.

VII. LOI APPLICABLE - ATTRIBUTION DE COMPETENCE

Le présent contrat est régi par la loi française. L'application de la Convention de Vienne sur la vente internationale de marchandises est expressément écartée. Tout différend relatif à la formation, l'exécution et la cessation des obligations contractuelles entre les parties ne pouvant donner lieu à un règlement à l'amiable seront soumis aux tribunaux français. En cas de litige avec des professionnels et/ou commerçants, celui-ci sera soumis à la juridiction du TRIBUNAL DE COMMERCE DE PONTOISE dans le ressort duquel se trouve le siège social d'Hexagone Manufacture S.A.S., quelles que soient les conditions de vente et le mode de paiement accepté, même en cas de demande incidente, d'appel en garantie ou de pluralité de défendeurs, Hexagone Manufacture S.A.S. se réservant le droit de saisir le Tribunal territorialement compétent dont relève le siège du Client.

VIII. NULLITÉ PARTIELLE

Si l'une des clauses ou dispositions des présentes CGV venait à être annulée ou déclarée sans effet par une décision de justice définitive, cette nullité ou cette absence d'effet n'affectera en rien les autres clauses et dispositions, qui continueront à s'appliquer. Toute commande implique obligatoirement de la part du client la prise de connaissance des conditions générales de vente et leur acceptation comme partie intégrante du contrat.

HEXA PÜLSE, POUR UNE TRANSITION ÉCOLOGIQUE DURABLE



*UN ROBOT ACHETÉ = UN ARBRE PLANTÉ

*sur les robots vendus en direct, hors distributeurs



Région
île de France



Youtube :

HEXAGONE MANUFACTURE Digital



Facebook :

Hexagone Manufacture



LinkedIn :

HEXAGONE MANUFACTURE



Instagram :

hexagonemanufacture



Imprimé dans un atelier imprim'vert en
France sur papiers éco-responsables
issus de forêts gérées durablement.

www.myhexagone.com

1-5 Rue Michel Carré 95100 Argenteuil - France • Tél : +33 (0)1 34 34 11 55 • Fax : +33 (0)1 34 34 11 50 • E-mail : info@myhexagone.com

HEXAGONE
SPORT ROBOTICS

